



MUSIC SYNTHESIZER / SYNTHÉTISEUR MUSICAL
SINTETIZADOR MUSICAL / СИНТЕЗАТОР

MX49 / MX61

Bedienungsanleitung

Mode d'emploi

Manual de instrucciones

Руководство пользователя

Deutsch

Français

Español

Русский

DE
FR
ES
RU

MUSIC SYNTHESIZER

MX49 / MX61

Die Nummer des Modells, die Seriennummer, der Leistungsbedarf usw. sind auf dem Typenschild, das sich auf der Unterseite des Geräts befindet, oder in der Nähe davon angegeben. Sie sollten diese Seriennummer an der unten vorgesehenen Stelle eintragen und dieses Handbuch als dauerhaften Beleg für Ihren Kauf aufbewahren, um im Fall eines Diebstahls die Identifikation zu erleichtern.

Modell Nr.

Seriennr.

(bottom_de_01)

Le numéro de modèle, le numéro de série, l'alimentation requise, etc., se trouvent sur ou près de la plaque signalétique du produit, située dans la partie inférieure de l'unité. Notez le numéro de série dans l'espace fourni ci-dessous et conservez ce manuel en tant que preuve permanente de votre achat afin de faciliter l'identification du produit en cas de vol.

N° de modèle

N° de série

(bottom_fr_01)

El número de modelo, el número de serie, los requisitos de alimentación, etc. pueden encontrarse en la placa de identificación o cerca de ella. Esta placa se encuentra en la parte inferior de la unidad. Debe anotar dicho número en el espacio proporcionado a continuación y conservar este manual como comprobante permanente de su compra para facilitar la identificación en caso de robo.

N° de modelo

N° de serie

(bottom_es_01)

Номер модели, серийный номер изделия и заводские характеристики приведены на табличке с названием изделия, расположенной на нижней панели устройства, или рядом с табличкой. Запишите серийный номер в расположенном ниже поле и сохраните данное руководство как подтверждение покупки; это поможет идентифицировать принадлежность устройства в случае кражи.

Номер модели.

Серийный номер.

(bottom_ru_01)

OBSERVERA!

Apparaten kopplas inte ur växelströmskällan (nätet) så länge som den är ansluten till vägguttaget, även om själva apparaten har stängts av.

ADVARSEL: Netspændingen til dette apparat er IKKE afbrudt, så længe netledningen sidder i en stikkontakt, som er tændt — også selvom der er slukket på apparatets afbryder.

VAROITUS: Laitteen toisiopiiriin kytketty käyttökytkin ei irroita koko laitetta verkosta.

(standby)

Verbraucherinformation zur Sammlung und Entsorgung alter Elektrogeräte



Befindet sich dieses Symbol auf den Produkten, der Verpackung und/oder beiliegenden Unterlagen, so sollten benutzte elektrische Geräte nicht mit dem normalen Haushaltsabfall entsorgt werden. In Übereinstimmung mit Ihren nationalen Bestimmungen und den Richtlinien 2002/96/EC bringen Sie alte Geräte bitte zur fachgerechten Entsorgung, Wiederaufbereitung und Wiederverwendung zu den entsprechenden Sammelstellen.

Durch die fachgerechte Entsorgung der Elektrogeräte helfen Sie, wertvolle Ressourcen zu schützen, und verhindern mögliche negative Auswirkungen auf die menschliche Gesundheit und die Umwelt, die andernfalls durch unsachgerechte Müllentsorgung auftreten könnten.

Für weitere Informationen zum Sammeln und Wiederaufbereiten alter Elektrogeräte kontaktieren Sie bitte Ihre örtliche Stadt- oder Gemeindeverwaltung, Ihren Abfallentsorgungsdienst oder die Verkaufsstelle der Artikel.

[Information für geschäftliche Anwender in der Europäischen Union]

Wenn Sie Elektrogeräte ausrangieren möchten, kontaktieren Sie bitte Ihren Händler oder Zulieferer für weitere Informationen.

[Entsorgungsinformation für Länder außerhalb der Europäischen Union]

Dieses Symbol gilt nur innerhalb der Europäischen Union. Wenn Sie solche Artikel ausrangieren möchten, kontaktieren Sie bitte Ihre örtlichen Behörden oder Ihren Händler und fragen Sie nach der sachgerechten Entsorgungsmethode.

(weee_eu_de_01)

Information concernant la Collecte et le Traitement des déchets d'équipements électriques et électroniques



Le symbole sur les produits, l'emballage et/ou les documents joints signifie que les produits électriques ou électroniques usagés ne doivent pas être mélangés avec les déchets domestiques habituels. Pour un traitement, une récupération et un recyclage appropriés des déchets d'équipements électriques et électroniques, veuillez les déposer aux points de collecte prévus à cet effet, conformément à la réglementation nationale et aux Directives 2002/96/EC.

En vous débarrassant correctement des déchets d'équipements électriques et électroniques, vous contribuerez à la sauvegarde de précieuses ressources et à la prévention de potentiels effets négatifs sur la santé humaine qui pourraient advenir lors d'un traitement inapproprié des déchets.

Pour plus d'informations à propos de la collecte et du recyclage des déchets d'équipements électriques et électroniques, veuillez contacter votre municipalité, votre service de traitement des déchets ou le point de vente où vous avez acheté les produits.

[Pour les professionnels dans l'Union Européenne]

Si vous souhaitez vous débarrasser des déchets d'équipements électriques et électroniques veuillez contacter votre vendeur ou fournisseur pour plus d'informations.

[Information sur le traitement dans d'autres pays en dehors de l'Union Européenne]

Ce symbole est seulement valable dans l'Union Européenne. Si vous souhaitez vous débarrasser de déchets d'équipements électriques et électroniques, veuillez contacter les autorités locales ou votre fournisseur et demander la méthode de traitement appropriée.

(weee_eu_fr_01)

Información para Usuarios sobre Recolección y Disposición de Equipamiento Viejo



Este símbolo en los productos, embalaje, y/o documentación que se acompañe significa que los productos electrónicos y eléctricos usados no deben ser mezclados con desechos hogareños corrientes.

Para el tratamiento, recuperación y reciclado apropiado de los productos viejos, por favor llévelos a puntos de recolección aplicables, de acuerdo a su legislación nacional y las directivas 2002/96/EC.

Al disponer de estos productos correctamente, ayudará a ahorrar recursos valiosos y a prevenir cualquier potencial efecto negativo sobre la salud humana y el medio ambiente, el cual podría surgir de un inapropiado manejo de los desechos.

Para mayor información sobre recolección y reciclado de productos viejos, por favor contacte a su municipio local, su servicio de gestión de residuos o el punto de venta en el cual usted adquirió los artículos.

[Para usuarios de negocios en la Unión Europea]

Si usted desea deshacerse de equipamiento eléctrico y electrónico, por favor contacte a su vendedor o proveedor para mayor información.

[Información sobre la Disposición en otros países fuera de la Unión Europea]

Este símbolo sólo es válidos en la Unión Europea. Si desea deshacerse de estos artículos, por favor contacte a sus autoridades locales y pregunte por el método correcto de disposición.

(weee_eu_es_01)

ПРАВИЛА ТЕХНИКИ БЕЗОПАСНОСТИ

ВНИМАТЕЛЬНО ПРОЧИТИЕ, ПРЕЖДЕ ЧЕМ ПРИСТУПАТЬ К ЭКСПЛУАТАЦИИ

Храните это руководство в надежном и удобном месте, чтобы можно было обращаться к нему в дальнейшем.



ПРЕДУПРЕЖДЕНИЕ

Во избежание получения серьезных травм вплоть до наступления смерти от удара электрическим током, а также во избежание короткого замыкания, повреждения оборудования, пожара и других инцидентов, всегда соблюдайте основные правила безопасности, перечисленные далее. Они включают принятие следующих мер (не ограничиваясь ими):

Источник питания/адаптер питания переменного тока

- Кабель питания не должен находиться рядом с источниками тепла, такими как нагреватели и батареи отопления. Кроме того, не допускайте перегибов и других повреждений кабеля, не ставьте на него тяжелые предметы.
- Используйте только то напряжение, на которое рассчитан инструмент. Это напряжение указано на наклейке на инструменте.
- Используйте только указанный тип адаптера (стр. 44). Использование неподходящего адаптера может привести к его перегреву или к повреждению инструмента.
- Периодически проверяйте сетевую вилку адаптера и очищайте ее от накопившейся пыли и грязи.

Не открывать

- В инструменте нет компонентов, которые должен обслуживать пользователь. Не следует открывать инструмент и пытаться разбирать его, а также каким-либо образом модифицировать его внутренние компоненты. При возникновении неисправности немедленно прекратите эксплуатацию инструмента и обратитесь за помощью к квалифицированным специалистам центра технического обслуживания корпорации Yamaha.

Беречь от воды

- Не допускайте попадания инструмента под дождь, не пользуйтесь им рядом с водой, в условиях сырости или повышенной влажности. Не ставьте на инструмент какие-либо емкости с жидкостью (например, вазы, бутылки или стаканы), которая может пролиться и попасть в отверстия. В случае попадания

жидкости, например воды, в инструмент немедленно отключите питание и отсоедините кабель питания от розетки электросети. Затем обратитесь за помощью к специалистам центра технического обслуживания корпорации Yamaha.

- Ни в коем случае не вставляйте и не вынимайте сетевую вилку инструмента мокрыми руками.

Беречь от огня

- Не ставьте на инструмент предметы, являющиеся источником открытого огня, например свечи. Горящий предмет может упасть и стать источником возникновения пожара.

Внештатные ситуации

- При возникновении какой-либо из указанных ниже проблем немедленно отключите питание инструмента и отсоедините кабель питания от электросети. Затем обратитесь за помощью к специалистам центра технического обслуживания корпорации Yamaha.
 - Износ или повреждение кабеля питания или вилки.
 - Необычный запах или дым.
 - Попадание в корпус инструмента мелких предметов.
 - Неожиданное прекращение звучания во время использования инструмента.



ВНИМАНИЕ

Во избежание нанесения серьезных травм себе и окружающим, а также повреждения инструмента и другого имущества, всегда соблюдайте основные меры безопасности. Они включают принятие следующих мер (не ограничиваясь ими):

Источник питания/адаптер питания переменного тока

- Не подключайте инструмент к сетевой розетке через тройник вместе с другими устройствами. Это может привести к ухудшению качества звука или перегреву розетки.
- При отключении вилки от инструмента или из розетки обязательно беритесь за вилку, а не за кабель. Иначе можно повредить кабель.
- Отключайте инструмент от электросети, если он не будет использоваться длительное время. Отключать инструмент от электросети следует также во время грозы.

Место установки

- Во избежание случайного падения инструмента не оставляйте его в неустойчивом положении.
- Перед перемещением инструмента отсоедините все кабели во избежание их повреждения или травмы в результате спотыкания.

- При установке инструмента убедитесь в том, что используемая электрическая розетка легко доступна. При возникновении какого-либо сбоя или неисправности немедленно отключите питание инструмента и отсоедините кабель питания от электросети. Даже если переключатель питания выключен, инструмент продолжает в минимальном количестве потреблять электроэнергию. Если инструмент не используется длительное время, отсоедините кабель питания от сетевой розетки.

Подключение

- Перед подсоединением инструмента к другим электронным компонентам отключите их питание. Перед включением или отключением питания электронных компонентов установите минимальный уровень громкости.
- Убедитесь также в том, что на всех компонентах установлен минимальный уровень громкости, и во время игры на инструменте постепенно увеличьте громкость до нужного уровня.

Правила безопасности при эксплуатации

- Не вставляйте пальцы или руки в отверстия инструмента.
- Никогда не вставляйте и не роняйте бумажные, металлические и прочие предметы в отверстия на панели. Несоблюдение этого требования может привести к получению серьезных травм, нанесению их окружающим, повреждению инструмента и другого имущества, а также к отказу во время эксплуатации.
- Не облокачивайтесь на инструмент, не ставьте на него тяжелые предметы и не прикладывайте усилие к кнопкам, переключателям и разъемам.
- Не следует долго пользоваться инструментом/устройством или наушниками с установленным высоким или некомфортным уровнем громкости, так как это может привести к потере слуха. При ухудшении слуха или звоне в ушах обратитесь к врачу.

Корпорация Yamaha не несет ответственности за повреждения, вызванные неправильной эксплуатацией или модификацией инструмента, а также за потерю или повреждение данных.

Всегда выключайте питание инструмента, если инструмент не используется. Даже если переключатель [] (режим ожидания/вкл.) находится в положении режима ожидания (выключена подсветка ЖК-дисплея), инструмент продолжает потреблять электроэнергию на минимальном уровне. Если инструмент не используется в течение длительного времени, обязательно отсоедините кабель питания от розетки электросети.

УВЕДОМЛЕНИЕ

Во избежание неисправности или повреждения инструмента, повреждения данных или другого имущества, соблюдайте приведенные ниже правила.

■ Эксплуатация и обслуживание

- Не используйте инструмент в непосредственной близости от телевизора, радиоприемника, стереооборудования, мобильного телефона и других электроприборов. В противном случае возможно возникновение шума в инструменте, телевизоре или радиоприемнике. Если инструмент используется вместе с iPad, iPhone или iPod Touch, рекомендуется установить на iPad, iPhone или iPod Touch «Авиарежим», чтобы избежать помех, создаваемых функциями мобильной связи.
- Во избежание деформации панели, повреждения внутренних компонентов и нестабильной работы не держите инструмент в помещениях с избыточной вибрацией, а также в местах, где слишком холодно или жарко (например, под прямыми солнечными лучами, рядом с нагревателем или в машине в дневное время).
- Не кладите на инструмент предметы из винила, пластмассы или резины. Это может привести к обесцвечиванию панели или клавиатуры.
- Для чистки инструмента пользуйтесь мягкой тканью. Никогда не используйте пятновыводители, растворители, жидкие очистители и чистящие салфетки с пропиткой.

■ Сохранение данных

- Данные, содержащиеся в буфере редактирования инструмента (области памяти для редактирования данных) могут быть потеряны при выключении питания инструмента. Следует сохранять важные данные в пользовательской памяти (внутренней памяти), на USB-накопителе или на внешнем устройстве, например компьютере. Учтите, что сохраненные данные могут быть потеряны из-за неисправностей или сбоев в работе оборудования.
- Чтобы защитить данные от потери из-за повреждения носителя, рекомендуется сохранять важные данные на двух USB-накопителях или других внешних носителях.

Информация

■ Об авторских правах

- Копирование коммерческих музыкальных данных, включая MIDI-данные и/или аудиоданные, но не ограничиваясь ими, строго запрещается, за исключением использования в личных целях.
- Этот продукт включает компьютерные программы и содержимое, авторские права на которые принадлежат корпорации Yamaha или право на использование которых получено по лицензии от других фирм. К материалам, защищенным авторскими правами, относятся все без ограничения компьютерные программы, файлы стиля, файлы MIDI, данные WAVE и музыкальные звукозаписи. Любое несанкционированное использование таких программ и содержимого, выходящее за рамки личного пользования, запрещено соответствующими законами. Любое нарушение авторских прав преследуется по закону. НЕ СОЗДАВАЙТЕ, НЕ РАСПРОСТРАНЯЙТЕ И НЕ ИСПОЛЬЗУЙТЕ НЕЗАКОННЫЕ КОПИИ.

■ О функциях и данных из комплекта поставки инструмента

- Это устройство может использовать различные типы/форматы музыкальных данных путем их преобразования в музыкальные данные нужного формата для дальнейшего использования. В результате при воспроизведении таких данных этим устройством звучание может несколько отличаться от исходного.

■ Об этом руководстве

- Иллюстрации и снимки ЖК-дисплеев приведены в данном руководстве только в качестве примеров. В действительности все может выглядеть несколько иначе.
- Windows является товарным знаком корпорации Microsoft®, зарегистрированным в США и других странах.
- Apple, Mac, iPhone, iPad и iPod Touch являются товарными знаками корпорации Apple Inc., зарегистрированными в США и других странах.
- Названия фирм и продуктов, используемые в данном руководстве, являются товарными знаками или зарегистрированными товарными знаками соответствующих компаний

Сведения о последней версии встроенного программного обеспечения

Компания Yamaha может периодически обновлять встроенное программное обеспечение данного инструмента и дополнительное программное обеспечение без уведомления о выпуске обновлений. Пользователю рекомендуется проверять на нашем веб-сайте наличие последних версий и обновлений встроенного и дополнительного программного обеспечения инструмента MX49/MX61.

<http://download.yamaha.com>

Учтите, что описания в настоящем руководстве пользователя применимы к версии встроенного программного обеспечения, действительной на момент создания настоящего руководства пользователя. Подробнее о дополнительных функциях, включенных в более поздние версии, см. на указанном выше веб-сайте.

Введение

Благодарим за приобретение музыкального синтезатора Yamaha MX49/MX61. Для максимального использования функциональных возможностей инструмента перед началом работы с ним внимательно прочитайте данное руководство пользователя. После прочтения руководства храните его в надежном и легкодоступном месте и обращайтесь к нему при необходимости получения более подробной информации о какой-либо операции или функции.

Принадлежности

- Руководство пользователя (настоящее руководство)
- Диск Online Manual CD-ROM — 1 шт. (Справочное руководство, Руководство по параметрам синтезатора и Сборник таблиц)
- DVD-ROM — 1 шт. (с программным обеспечением DAW)
- Адаптер переменного тока*

*Может не входить в комплект поставки для вашего региона. Уточните подробности у местного торгового представителя Yamaha.

О дополнительном диске

СПЕЦИАЛЬНОЕ УВЕДОМЛЕНИЕ

- Авторские права на программное обеспечение, содержащееся на дополнительном диске, и данное руководство принадлежат компании Steinberg Media Technologies GmbH.
- Копирование программного обеспечения или воспроизведение данного руководства любыми способами (частично или полностью) без письменного согласия производителя категорически запрещено.
- Корпорация Yamaha не делает никаких заявлений, не дает никаких гарантий относительно использования программного обеспечения и ни при каких обстоятельствах не несет ответственности за последствия использования этого руководства и программного обеспечения.
- Это диск НЕ предназначен для использования в визуальной или аудиосистеме. Не пытайтесь его воспроизвести в проигрывателе компакт-дисков или дисков DVD. Это может привести к непоправимому повреждению проигрывателя.
- Имейте в виду, что корпорация Yamaha не осуществляет техническую поддержку программного обеспечения DAW, содержащегося на дополнительном диске.

О программном обеспечении DAW на дополнительном диске

На прилагаемом диске находится программное обеспечение DAW для операционных систем Windows и Mac.

ПРИМЕЧАНИЕ

- Имейте в виду, что для установки программного обеспечения DAW необходимо войти в систему под учетной записью «Администратор».
- Вставьте прилагаемый диск в дисковод и запустите файл "Start_Center" для установки программного обеспечения DAW.
- Чтобы обеспечить длительное использование программного обеспечения DAW, поставляемого на дополнительном диске, включая поддержку и другие услуги, необходимо зарегистрировать программное обеспечение и активировать лицензию на него в то время, когда компьютер подключен к Интернету. Щелкните кнопку "Зарегистрировать", которая появляется при запуске программного обеспечения, и следуйте инструкциям на экране. Если программное обеспечение не будет зарегистрировано, его невозможно будет использовать по истечении ограниченного периода времени.

Информацию о минимальных требованиях к системе, а также последние сведения о программном обеспечении, находящемся на диске, см. на следующем веб-сайте:

<http://www.steinberg.net>

О поддержке программного обеспечения

Поддержка программного обеспечения DAW, поставляемого на дополнительном диске, осуществляется на сайте компании Steinberg по следующему адресу:

<http://www.steinberg.net>

Доступ к веб-сайту компании Steinberg можно получить в меню «Help» (Справка) поставляемого программного обеспечения DAW. (В меню «Help» (Справка) также содержится руководство в формате PDF и другая информация о программном обеспечении.)

Использование руководства инструмента MX49/MX61

В комплект поставки инструмента MX49/MX61 входят четыре разных руководства: Руководство пользователя (данный документ), Справочное руководство, Руководство по параметрам синтезатора и Сборник таблиц. Руководство пользователя представляет собой печатную брошюру, поставляемую вместе с синтезатором, а Справочное руководство, Руководство по параметрам синтезатора и Сборник таблиц поставляются в виде документов формата PDF, записанных на прилагаемом компакт-диске.

● **Руководство пользователя (печатная брошюра)**

Содержит инструкции по установке MX49/MX61 и выполнению основных операций. Перед началом использования инструмента MX49/MX61 следует ознакомиться с данным документом.

● **Справочное руководство (документ в PDF-формате)**

Содержит описание внутреннего устройства инструмента MX49/MX61, использования подключенного компьютера и всех параметров, которые можно регулировать и настраивать. Данное руководство состоит из следующих разделов.

Основное устройство

- Устройство MX49/MX61
- Блок контроллеров
- Блок тон-генератора
- Блок эффектов
- Блок арпеджио
- Блок воспроизведения композиции/образца
- Внутренняя память
- Передача MIDI- и аудиосигналов

Использование подключенного компьютера

- Подключение к компьютеру
- Создание композиции с помощью компьютера

Использование приложений iOS

Справка

- Исполнение
- Настройки образца/композиции
- Файл
- Служебные параметры
- Режим Remote (дистанционное управление)

● **Руководство по параметрам синтезатора (документ в PDF-формате)**

Описывает параметры тембра, типы эффектов, параметры эффектов и MIDI-сообщения, используемые синтезаторами, оснащенными звуковыми генераторами Yamaha AWM2. Рекомендуется сначала ознакомиться с Руководством пользователя и Справочным руководством, а затем в случае необходимости использовать данное руководство по параметрам для получения дополнительных сведений о параметрах и терминах, связанных с синтезаторами Yamaha.

● **Сборник таблиц (документ в PDF-формате)**

Содержит следующие таблицы: Список тембров, Список исполнений, Список типов арпеджио, Список типов эффектов, а также такие справочные материалы как Таблица характеристик MIDI-интерфейса и Список функций дистанционного управления.

Как пользоваться руководствами в PDF-формате

Справочное руководство, Руководство по параметрам синтезатора и Сборник таблиц поставляются как документы данных в формате PDF. Эти файлы PDF можно просматривать и читать на компьютере. При применении Adobe® Reader® для просмотра PDF-файла можно выполнить поиск конкретных слов, распечатать определенную страницу или перейти к нужному разделу в этом документе. Функции поиска терминов и перехода по ссылкам представляют собой удобные способы навигации по файлу PDF, которые рекомендуется использовать. Самую последнюю версию Adobe Reader можно загрузить на указанной далее веб-странице.
<http://www.adobe.com/products/reader>

Основные возможности MX49/MX61

■ Динамичные звуки, в основе которых лежит технология MOTIF

Инструмент MX49/MX61 обладает широким спектром динамичных и аутентичных волновых форм, получаемых благодаря всемирно известной технологии MOTIF компании Yamaha (таких как реалистичные звуки акустического фортепиано, электрического фортепиано, синтезатора, ударных и многих других инструментов). В результате пользователь получает исключительное высококачественное звучание для воспроизведения и записи композиций любых музыкальных жанров. Кроме того, имеется возможность с легкостью воспроизводить музыкальные фразы любого инструмента — даже такие сложные, которые не могут быть воспроизведены на реальном инструменте, — с помощью функции арпеджио. Также инструмент снабжен мощной системой эффектов, включающей эффекты VCM (моделирование виртуальных схем), Master Effect (основной эффект) и Master EQ (основной эквалайзер). Инструмент MX49/MX61 обеспечивает широкий выбор способов реального улучшения исполнения и создания музыкальных произведений.

■ Удобный для работы пользовательский интерфейс

Данный инструмент обеспечивает легкое воспроизведение музыкальных композиций и простое и интуитивно понятное выполнение операций. Например, кнопки Category (Категория) позволяют быстро выбрать необходимый тембр из групп, сформированных по типам инструментов или характеристикам звуков. Также пользователь может буквально за несколько минут настроить такие полезные и пользующиеся популярностью функции, как функция Layer (Слой) (позволяющая воспроизводить два тембра одновременно) и функция Split (разделение) (позволяющая играть два разных тембра левой и правой руками). Четыре расположенные на панели регулятора позволяют управлять двенадцатью параметрами звука и настраивать их в режиме реального времени непосредственно во время воспроизведения.

■ Конструкция инструмента позволяет легко переносить его

Благодаря небольшому весу и компактному размеру инструмент может быть легко доставлен практически в любое место. Модель MX49 имеет тонкий и гладкий корпус, что позволяет размещать ее прямо на столе или перед монитором компьютера. Модель MX61 оснащена ручкой, благодаря которой инструмент можно легко нести одной рукой.

■ Играйте и творите с образцами ритма и композициями

Инструмент MX49/MX61 предлагает широкий ряд образцов ритма в различных музыкальных жанрах. Кроме того, можно играть на клавиатуре одновременно с воспроизведением образца ритма — что придаст вашему воспроизведению совершенно новое звучание! Также на инструменте можно воспроизводить MIDI и аудиоданные, записанные на USB-накопителе, благодаря чему во время игры можно с легкостью использовать данные композиций, созданные с помощью компьютера — но без необходимости подключения к компьютеру. Гнездо [AUX IN] можно использовать для подключения портативного музыкального проигрывателя, чтобы играть в сопровождении своих любимых мелодий.

■ Инструмент MX49/MX61 предлагает полный спектр возможностей для создания музыки

MIDI-данные и аудиоданные могут переноситься на компьютер и обратно через разъем USB без использования отдельных разъемов для аудио и MIDI. Инструмент позволяет записывать и воспроизводить MIDI-данные, записывать цифровые аудиоданные непосредственно с инструмента и контролировать звук DAW, идущий из разъемов OUTPUT [L/MONO] / [PHONES].

■ Интеграция с Cubase

Этот инструмент специально спроектирован для совместимости с полнофункциональным программным обеспечением DAW серии Cubase (6-й или более поздней версии*), разработанным компанией Steinberg. Их совместное использование предоставляет пользователю удобную многофункциональную систему производства музыки с полностью интегрированным аппаратным и программным обеспечением. Элементы дистанционного управления значительно облегчают интеграцию с программным обеспечением Cubase, позволяя контролировать операции перемещения и параметры VSTi непосредственно с самого инструмента MX49/MX61. Загрузить программное обеспечение для MX49/MX61 можно с указанного ниже веб-сайта Yamaha. <http://download.yamaha.com>

* Сведения о программном обеспечении серии Cubase, поддерживающем инструмент MX49/MX61, см. на указанном выше веб-сайте.

Содержание

ПРАВИЛА ТЕХНИКИ БЕЗОПАСНОСТИ.....	4
Введение	6
Принадлежности	6
О дополнительном диске.....	6
Использование руководства инструмента MX49/MX61	7
Основные возможности MX49/MX61	8
Элементы управления и функции	10
Передняя панель	10
Задняя панель	12
Установка	13
Источник питания.....	13
Подключение громкоговорителей или наушников	13
Включение питания системы	13
Функция автоматического отключения питания	14
Регулировка громкости и яркости экрана	14
Воспроизведение демонстрационных композиций	14
Сброс пользовательской памяти с восстановлением исходных заводских настроек	15
Основные операции и отображаемые экраны	16
Перемещение курсора	16
Изменение (редактирование) значений параметров	16
Выбор элемента из списка	16
Выбор страницы	17
Настройки клавиш.....	17
Присвоение имени или названия (ввод символов).....	17
Выход из текущего экрана	17
Краткое руководство	18
Воспроизведение тембров	18
Выбор тембра для партии 1	18
Выбор тембра для партии 2.....	19
Наложение тембров (слой).....	19
Проигрывание разных тембров левой и правой руками (Разделение).....	20
Изменение тональности тембра с помощью контроллеров	21
Контроллеры на передней панели.....	21
Внешние контроллеры	22

Использование функции Arpeggio (арпеджио) ..	22
Воспроизведение арпеджио	22
Изменение темпа арпеджио	23
Изменение типа арпеджио	23
Настройка октав/транспонирования для клавиатуры	24
Октава.....	24
Транспонирование	24
Сохранение измененных настроек	24
Воспроизведение исполнений	24
Воспроизведение образцов ритма.....	25
Игра на клавиатуре с использованием образца ритма	25
Изменение типа образца ритма и звука.....	26
Изменение темпа для образца ритма.....	26
Игра на клавиатуре одновременно с использованием композиций	27
Композиции, совместимые с этим инструментом.....	27
Воспроизведение MIDI-данных с USB-накопителя.....	27
Воспроизведение аудиоданных с USB-накопителя	28
Воспроизведение данных композиции на портативном музыкальном проигрывателе.....	29
Создание оригинального исполнения	29
Выбор параметров Reverb (Реверберация)/Chorus type (Тип эффекта Chorus) (Common Edit (Общее редактирование)/Part Edit (Редактирование партии)).....	29
Изменение эффекта Insertion (вставка) тембра (редактирование тембра).....	31
Изменение набора контроллеров для тембра (редактирование тембра).....	32
Сохранение тембра (Тембр Сохранение)	33
Сохранение исполнения (Сохранение исполнения)	33
Плавное изменение тембров во время исполнения	34
Выполнение общих системных настроек (настройки Utility (Служебные)).....	35
Изменение настройки Master Tune (Общая настройка)	35
Регулировка яркости экрана (Контрастность ЖК-дисплея).....	35
Сохранение файлов на USB-накопителе и загрузка с нее файлов (настройки файлов)	35
Форматирование USB-накопителя.....	35
Сохранение настроек на USB-накопителе	36
Загрузка настроек с USB-накопителя	36
Подключение внешнего MIDI-инструмента.....	37
Управление MX49/MX61 с внешней MIDI-клавиатуры или синтезатора.....	37
Управление внешней MIDI-клавиатурой или синтезатором с инструмента MX49/MX61	38
Приложение	39
Перечень функций Shift.....	39
Выводимые на экран сообщения	39
Поиск и устранение неисправностей.....	41
Технические характеристики	44
Предметный указатель	45

Элементы управления и функции

Передняя панель

(На изображении показан инструмент MX49, инструмент MX61 оснащен такими же элементами управления и разъемами.)

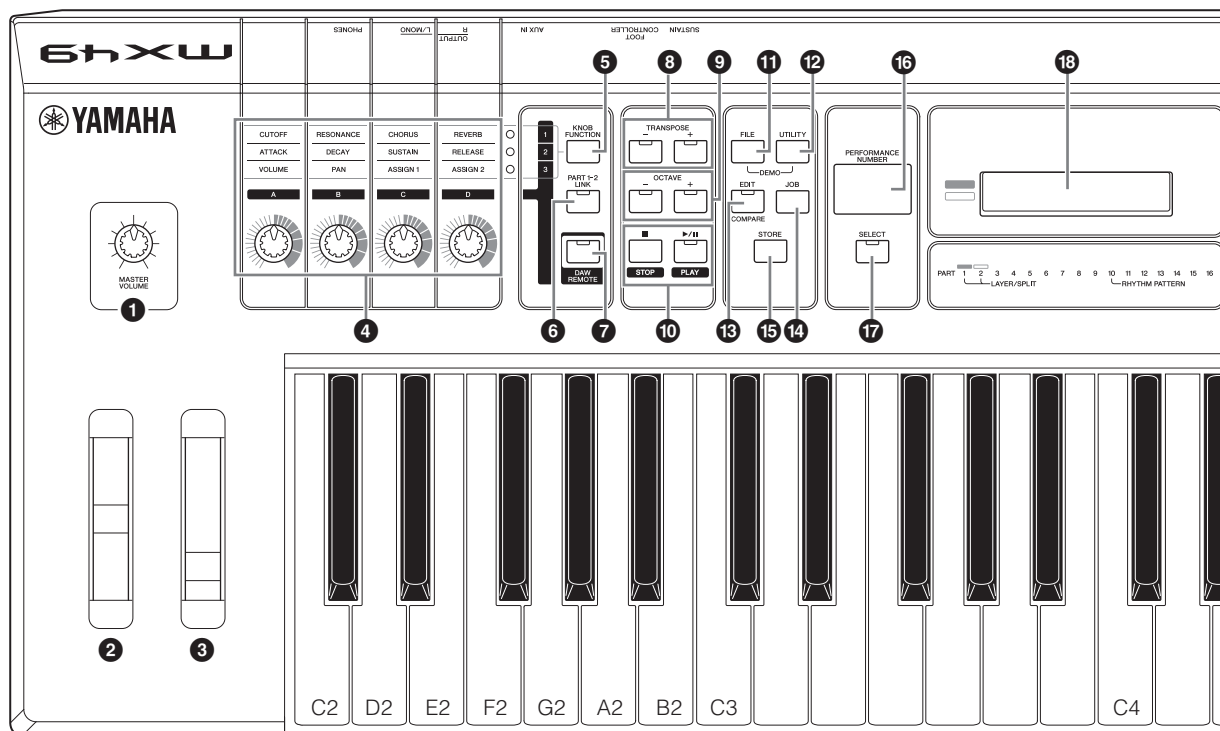

1 Ручка [MASTER VOLUME] (см. стр. 14)

Настройка громкости звука в целом.

2 Регулятор высоты звука (см. стр. 21)

Повышение или понижение высоты нот, воспроизводимых клавиатурой.

3 Регулятор модуляции (см. стр. 21)

Регулирует накладываемый на звук эффект Vibrato (вибрато).

4 Регуляторы [A] – [D] (см. стр. 21)

Эти четыре универсальные ручки позволяют настраивать различные характеристики или параметры партии 1 и 2.

5 Кнопка [KNOB FUNCTION] (см. стр. 21)

Изменяет функции, назначенные регуляторам [A] – [D].

6 Кнопка [PART 1-2 LINK] (см. стр. 21)

Определяет звук, применяемый к эффектам регуляторов.

7 Кнопка [DAW REMOTE] (см. Справочное руководство)

При нажатии этой кнопки осуществляется переход в режим Remote (дистанционное управление). Режим дистанционного управления позволяет управлять программным обеспечением DAW на компьютере с панели управления этого инструмента.

8 Кнопки TRANSPOSE [-]/[+] (см. стр. 24)

Эти кнопки служат для повышения или понижения высоты звука нот с шагом в полутон.

9 Кнопки OCTAVE [-]/[+] (см. стр. 24)

При помощи этих кнопок изменяется нотный диапазон клавиатуры.

10 Кнопки Transport (см. 25 и 27)

[■] Кнопка (Stop)

Нажмите для остановки воспроизведения образца ритма или данных композиции.

[▶/||] Кнопка (Play/Pause)

Нажмите для запуска/включения паузы воспроизведения образца ритма или данных композиции с текущей точки.

11 Кнопка [FILE] (см. стр. 35)

Вызывает экран File, с помощью которого можно передавать файлы из инструмента на USB-накопитель и обратно.

12 Кнопка [UTILITY] (см. стр. 35)

Вызывает экран служебных параметров (Utility), с помощью которого можно задать параметры, применяемые к системе данного инструмента в целом.

13 Кнопка [EDIT]

Вызывает экран, на котором можно редактировать исполнение (см. стр. 24).

14 Кнопка [JOB] (См. Справочное руководство)

Вызов экрана Performance Job (Задача исполнения) или Utility Job (Служебное задание).

15 Кнопка [STORE]

Сохранение настроек исполнения/тембра/служебных параметров.

16 Экран [PERFORMANCE NUMBER]

Показывает номер выбранного исполнения.

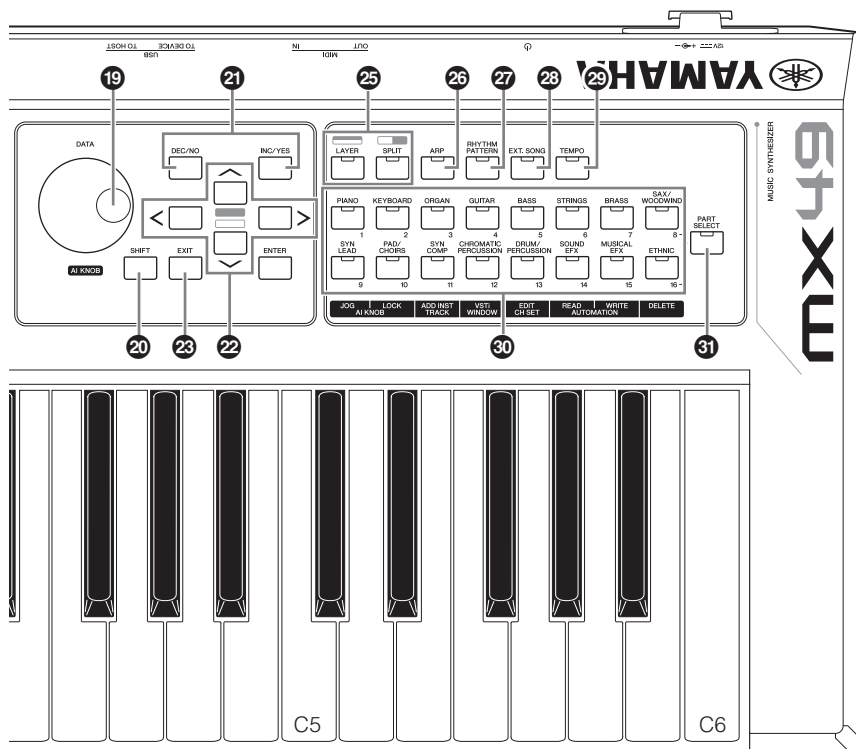

17 Кнопка [SELECT] (см. стр. 24)

Вызывает экран, на котором можно выбрать исполнение.

18 ЖК-дисплей (жидко-кристаллический дисплей) (стр. 14)

ЖК-дисплей с подсветкой служит для отображения параметров и значений, связанных с выбранной в настоящее время операцией или функцией.

19 Диск [DATA] (см. стр. 16)

Изменяет выбранные на экране значения.

20 Кнопка [SHIFT] (см. стр. 39)

Одновременное нажатие этой кнопки и другой кнопки позволяет выполнить дополнительные команды, назначенные соответствующим кнопкам.

21 Кнопки [INC/YES]/[DEC/NO] (см. стр. 16)

Служит для увеличения/уменьшения значения выбранного в данный момент параметра.

22 Кнопки перемещения курсора (см. стр. 16)

Служат для перемещения «курсора» на экране, а также для перемещения по страницам редактируемого экрана.

23 Кнопка [EXIT]

Меню и экраны инструмента MX49/MX61 организованы в соответствии с иерархической структурой. При нажатии этой кнопки на текущем экране происходит возврат на предыдущий уровень в иерархии.

24 Кнопка [ENTER]

Данная кнопка используется для выбора экрана, подлежащего редактированию, для установки параметров, для выполнения задачи или операции хранения.

**25 Кнопка [LAYER] (см. стр. 19),
Кнопка [SPLIT] (см. стр. 20)**

Эти кнопки соответственно разделяют различные тембры партий 1 и 2 и разделяют клавиатуру на левую и правую части.

26 Кнопка [ARP] (см. стр. 22)

Определяет, будет ли функция арпеджио применяться ко всему исполнению или нет.

27 Кнопка [RHYTHM PATTERN] (см. стр. 25)

Вызывает экран, на котором можно выбрать образец ритма.

28 Кнопка [EXT. SONG] (Внешняя композиция) (см. стр. 27)

Вызывает экран, на котором можно выбрать данные композиции на USB-накопителе, подключенном к разъему USB [TO DEVICE].

29 Кнопка [TEMPO] (см. стр. 23, 26 и 27)

Вызывает экран, на котором можно установить темп арпеджио/образца ритма/композиции.

30 Кнопка Voice Category (см. стр. 18)

Выбирает категорию тембра для партии 1 или партии 2.

31 Кнопка [PART SELECT]

Вызывает экран, на котором можно выбрать партию из партий 1 – 16 и воспроизвести ее.

Задняя панель

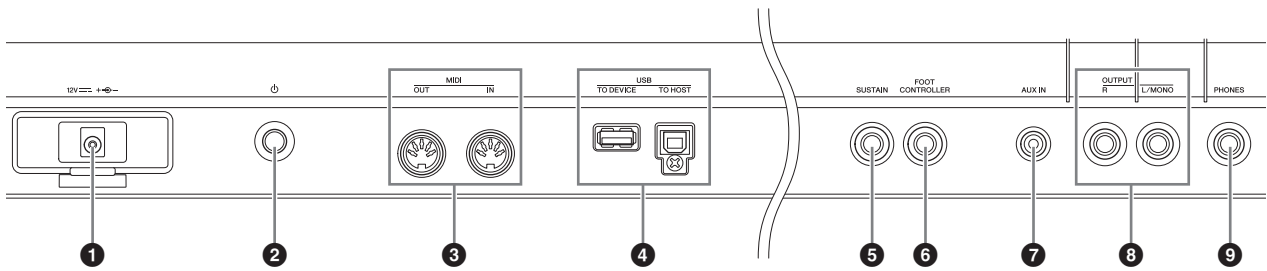

1 Гнездо DC IN (см. стр. 13)

К этому разъему подключается прилагаемый адаптер питания.

2 Переключатель (Standby/On) (см. стр. 13)

Служит для включения питания (☰) или перевода в режим ожидания (■).

3 Разъемы MIDI [IN]/[OUT] (см. стр. 37)

Разъем MIDI [IN] служит для приема управляющих данных или данных исполнения с другого MIDI-устройства. Разъем MIDI [OUT] служит для передачи всех управляющих данных, данных исполнения и воспроизведения из данного инструмента в другое MIDI-устройство.

4 Разъемы USB

Существует два типа разъемов USB. Разъемы обоих этих типов имеются на задней панели инструмента. Разъем USB [TO HOST] служит для подключения инструмента к компьютеру с помощью кабеля USB, это позволяет передавать MIDI-данные и аудиоданные между этими устройствами. Дополнительные сведения о портах инструмента MX49/MX61 можно найти в PDF-версии «Справочного руководства». Разъем USB [TO DEVICE] применяется для подключения к инструменту USB-накопителя с помощью USB-кабеля. Подробные сведения приведены на стр. 27 и 35.

5 Гнездо [SUSTAIN] (см. стр. 22)

Для подключения дополнительного педального переключателя FC3/FC4/FC5. При подключении педального переключателя FC4/FC5 с помощью педалей можно будет управлять и другими различными функциями.

6 Разъем [FOOT CONTROLLER] (см. стр. 22)

Для подключения дополнительного ножного контроллера FC7. Этот разъем позволяет непрерывно управлять одной из разнообразных назначаемых функций, например, громкостью, тоном, высотой звука и прочими аспектами звука.

7 Разъем [AUX IN] (дополнительный вход) (см. стр. 29)

Это стереофоническое мини-гнездо дополнительного входа используется для ввода аудиосигнала из внешнего аудиоустройства. Например, можно использовать это гнездо для подключения портативного музыкального проигрывателя, чтобы играть в сопровождении своих любимых мелодий.

ПРИМЕЧАНИЕ Для регулировки громкости инструмента используйте регулятор громкости внешнего устройства.

8 Разъемы OUTPUT [L/MONO]/[R]

Через эти разъемы для подключения наушников выводятся аудиосигналы линейного уровня. Для монофонического выходного сигнала используйте только разъем [L/MONO].

9 Гнездо [PHONES] (наушники)

Это стандартный стереофонический разъем для подключения стереофонических наушников. Этот аудиовыход идентичен аудиовыходу разъема OUTPUT [L/MONO]/[R].

Установка

Источник питания

Подключите прилагаемый адаптер питания (см. стр. 44), выполнив процедуру в указанном далее порядке. Перед подключением адаптера питания убедитесь, что питание инструмента переведено в режим ожидания (■).

- 1 Обмотайте кабель постоянного тока, выходящий из адаптера питания, вокруг зажима (как указано ниже), затем подключите вилку адаптера к гнезду постоянного тока DC IN на задней панели.

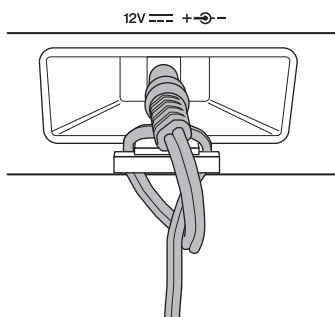

ПРИМЕЧАНИЕ Использование зажима предотвращает случайное отсоединение кабеля во время работы. Избегайте избыточного натяжения кабеля и не тяните за него слишком сильно, если кабель обернут вокруг кабельного зажима, чтобы предотвратить изнашивание кабеля или возможное повреждение зажима.

- 2 Подключите другой кабель адаптера питания к розетке электросети.

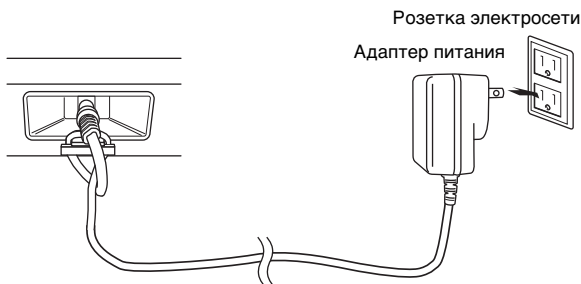

ПРИМЕЧАНИЕ Выполните эту процедуру в обратном порядке для отсоединения адаптера питания.

⚠ ПРЕДУПРЕЖДЕНИЕ

Используйте только указанный тип адаптера (см. стр. 44). Применение других адаптеров может привести к необратимому повреждению как адаптера, так и инструмента.

⚠ ВНИМАНИЕ

Даже если питание инструмента переведено в режим ожидания, инструмент продолжает потреблять электроэнергию в минимальном количестве. Если инструмент долго не используется, отсоедините штекер адаптера переменного тока от розетки электросети.

Подключение громкоговорителей или наушников

Так как в данном инструменте нет встроенных динамиков, контролировать его звук можно только через внешнее аудиооборудование. Подключите наушники, активные динамики или другое воспроизводящее оборудование как показано ниже. Выполняя подключения, обязательно используйте кабели с соответствующими техническими характеристиками.

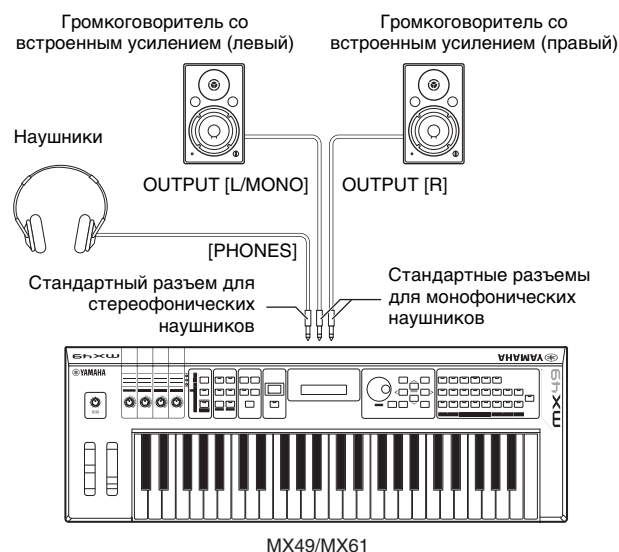

■ УВЕДОМЛЕНИЕ ■

Перед подключением инструмента к внешним устройствам выключите питание на всех устройствах.

Включение питания системы

Перед включением питания убедитесь, что в настройках инструмента и внешних устройств, таких как активные динамики, установлен минимальный уровень громкости. При подключении данного инструмента к активным динамикам переведите выключатель питания во включенное положение на каждом из устройств в следующем порядке.

При включении питания:

сначала включите питание инструмента MX49/MX61 переключателем ⏻ (Standby/On), а затем включите питание подключенных активных динамиков.

При выключении питания:

сначала выключите питание подключенных активных динамиков, а затем выключите питание инструмента MX49/MX61 переключателем ⏻ (Standby/On).

Переключатель (Standby/On) (режим ожидания/вкл) DC IN

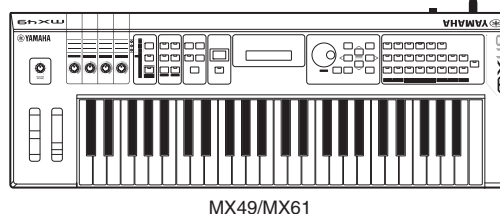

Функция автоматического отключения питания

В целях энергосбережения этот инструмент поддерживает функцию автоматического отключения питания, которая автоматически выключает питание, если инструмент не используется в течение определенного периода времени. По умолчанию питание выключится примерно через 30 минут бездействия инструмента.

Для отключения функции автоматического отключения питания включите питание, удерживая нажатой крайнюю левую клавишу на клавиатуре. Кратковременно появляется индикация Auto power off disabled («Функция автоматического отключения питания отключена»), и функция автоматического отключения питания отключается. Эта настройка сохраняется даже после выключения питания.

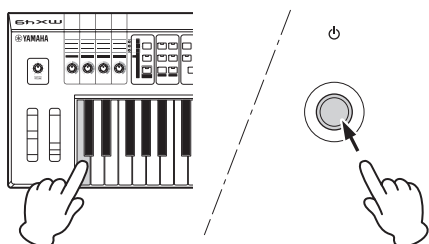

Установка периода времени до автоматического отключения питания происходит следующим образом.

[UTILITY] → Выберите «01:General» с помощью кнопки курсора [▲] → [ENTER] → Выберите «AutoOff» с помощью кнопки курсора [▼], затем измените значение с помощью диска [DATA] → [STORE]

УВЕДОМЛЕНИЕ

- В зависимости от состояния инструмента (например, настройки были изменены, но еще не сохранены) автоматическое отключение питания может не произойти даже по истечении указанного периода времени. Всегда выключайте питание инструмента вручную, если инструмент не используется.
- Если инструмент не используется в течение указанного периода времени, когда он подключен к внешнему устройству, такому как усилитель, динамик или компьютер, обязательно следуйте инструкциям в руководстве пользователя для выключения питания инструмента и подключенных устройств с целью защиты устройств от повреждения. Чтобы питание инструмента не отключалось автоматически, когда к инструменту подключено устройство, отключите функцию автоматического отключения питания.
- При установке значения «off» (выкл.) для функции автоматического отключения питания это значение сохраняется даже после загрузки в инструмент данных резервной копии, сохраненных на другом устройстве. При установке для функции автоматического отключения питания значения, отличающегося от «off» (выкл.), это значение перезаписывается загружаемыми данными.
- Помните, что период времени, после которого происходит автоматическое отключение питания, становится равным 30 минутам, если был осуществлен сброс настроек на заводские (см. стр. 15).

ПРИМЕЧАНИЕ

- Заданное время является приблизительным.
- Для включения питания после срабатывания функции автоматического отключения питания следует один раз нажать переключатель Standby/On (режим ожидания/вкл.) для его перевода в положение Standby (режим ожидания), а затем снова нажать этот переключатель для его перевода в положение On (вкл.).

Регулировка громкости и яркости экрана

Отрегулируйте уровни громкости на инструменте и подключенном усилителе/системе динамиков.

ПРИМЕЧАНИЕ При подключении к набору активных динамиков или усилителю, установите громкость регулятором MASTER VOLUME на уровень около 70 %, затем увеличивайте громкость на активных динамиков или усилителе до соответствующего уровня.



ВНИМАНИЕ

Не следует долго использовать наушники при повышенном уровне громкости. Это может привести к потере слуха.

В случае затруднений при просмотре информации на экране нажимайте кнопки [INC]/[DEC], удерживая нажатой кнопку [UTILITY], для обеспечения оптимальной видимости.

Отрегулируйте громкость, используя регулятор [MASTER VOLUME].

Отрегулируйте контрастность экрана.

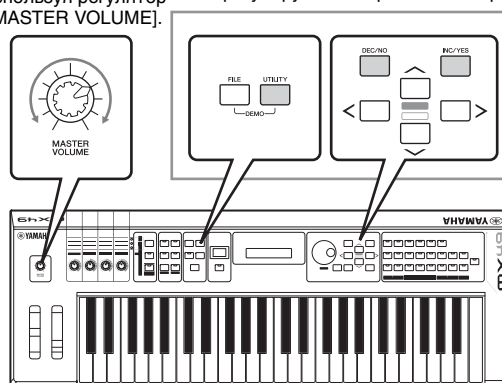

MX49/MX61

Воспроизведение демонстрационных композиций

Инструмент MX49/MX61 снабжен рядом демонстрационных композиций, служащими для демонстрации динамического звучания и сложных функций.

Для воспроизведения выполните следующие шаги.

- 1 **Нажмите одновременно [FILE] и [UTILITY].**
Появится экран DEMO.
- 2 **Поворачивая диск [DATA], выберите демонстрационную композицию.**
- 3 **Чтобы воспроизвести демонстрационную композицию, нажмите кнопку [▶/||] (Play/Pause).**

Начинается воспроизведение демонстрационной композиции, отображаемой в этот момент на экране.

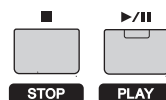

ПРИМЕЧАНИЕ Уровень громкости демонстрационных композиций регулируется с помощью регулятора [MASTER VOLUME].

- 4 **Нажмите кнопку [■] (Stop) для остановки демонстрационной композиции.**
- 5 **Для выхода из экрана DEMO нажмите кнопку [EXIT].**

Сброс пользовательской памяти с восстановлением исходных заводских настроек

Исходные заводские настройки пользовательской памяти синтезатора восстанавливаются следующим образом. Все исполнения, пользовательские тембры и системные настройки, хранящиеся в пользовательской памяти, будут сброшены на исходные заводские настройки. Это особенно удобно в случае непреднамеренного удаления или перезаписи исполнений или служебных параметров.

■ УВЕДОМЛЕНИЕ ■

При восстановлении заводских настроек будут стерты все исполнения, пользовательские тембры и служебные параметры на экране служебных параметров (Utility). Убедитесь, что при этом никакие важные данные не пострадают. Обязательно сохраните все важные данные на USB-накопителе перед выполнением этой процедуры (см. стр. 36).

1 Нажмите кнопку [UTILITY], затем кнопку [JOB].

Будет вызван экран Utility Job Select (Выбор служебной задачи).

2 Выберите с помощью кнопок перемещения курсора [^]/[V] «02:FactorySet», а затем нажмите [ENTER].

Будет вызван экран Factory Set (заводские настройки).

```
JOB Factory Set
      PowerOn Auto=off
```

3 Нажмите кнопку [ENTER].

Отображается запрос на подтверждение. Для отмены этой операции нажмите кнопку [DEC/NO] на этом экране. В этом случае для возврата на начальный экран после отмены несколько раз нажмите [EXIT].

```
( Are you sure? )
( [NO]/[YES] )
```

■ УВЕДОМЛЕНИЕ ■

Если для параметра «Power On Auto» установить значение «on» и выполнить функцию Factory Set, функция Factory Set будет автоматически выполняться при каждом включении питания. Учтите, что при этом каждый раз при включении питания оригинальные данные в пользовательской памяти будут стираться. Поэтому обычно этот параметр отключен. Если выключить данный параметр и выполнить функцию Factory Set, функция Factory Set не будет выполняться при включении питания в следующий раз.

4 Нажмите кнопку [INC/YES].

Будет выполнена функция Factory Set.

■ УВЕДОМЛЕНИЕ ■

Поскольку операция восстановления заводских настроек занимает длительное время, во время ее выполнения на экране отображается сообщение. Не следует отключать питание при отображении этого сообщения на экране. Выключение питания в этом состоянии может привести к потере всех пользовательских данных и вызвать «зависание» системы (в связи с повреждением данных в пользовательской памяти). В этом случае даже при последующих включениях питания возможны сбои при запуске инструмента.

5 Нажмите кнопку [EXIT] несколько раз, чтобы вернуться к начальному экрану.

Основные операции и отображаемые экраны

Перемещение курсора

Курсор экрана показывает выбранный элемент и отображается тремя описанными далее способами.

■ В виде стрелки

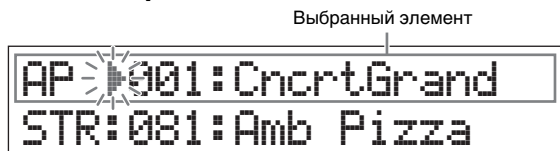

Этот мигающий треугольный курсор указывает строку выбранного элемента. Курсор можно перемещать вверх или вниз кнопками курсора [▲]/[▼].

■ Мигающий



Выбранный элемент также мигает. Указатель курсора можно перемещать вверх/вниз/влево/вправо кнопками курсора [▲]/[▼]/[<]/[>].

■ Подчеркнутый



Это мигающее подчеркивание указывает выбранный элемент. На данном экране отображены курсоры двух типов: подчеркивание и мигающий. Мигающий курсор можно переместить в нужное место с помощью кнопок курсора [▲]/[▼], а подчеркивание можно переместить с помощью кнопок [<]/[>].

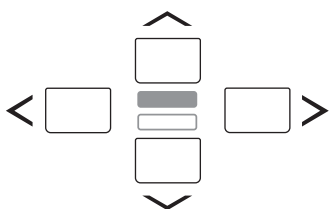

Изменение (редактирование) значений параметров

При повороте диска [DATA] вправо (по часовой стрелке) значение увеличивается, при повороте влево (против часовой стрелки) значение уменьшается. При нажатии кнопки [INC/YES] значение параметра увеличивается на один шаг, при нажатии кнопки [DEC/NO] — уменьшается. При нажатии и удерживании любой из этих кнопок значение увеличивается или уменьшается непрерывно. Для параметров с большим диапазоном значений можно увеличивать значение с шагом в 10 единиц, одновременно удерживая нажатой кнопку [SHIFT] и нажав кнопку [INC/YES]. Для уменьшения значения с шагом в 10 единиц одновременно удерживайте нажатой кнопку [SHIFT] и нажмите кнопку [DEC/NO].

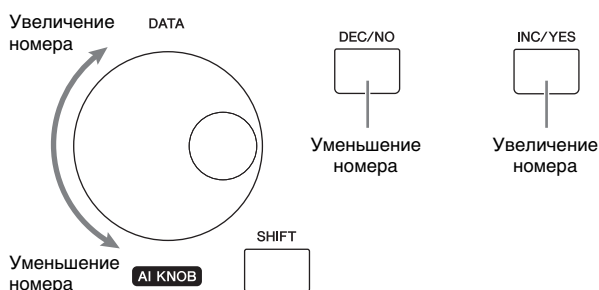

Выбор элемента из списка

Если изменения должны вноситься в несколько экранов, название каждого экрана отображается в прокручиваемом списке как выбранный элемент.

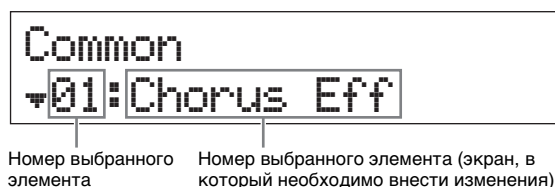

Для перемещения выделения элемента используйте кнопки курсора [▲]/[▼], после чего нажмите [ENTER] для осуществления выбора. Значок, отображаемый слева от номера, показывает, что выше (▲) или ниже (▼) в списке имеются другие элементы.

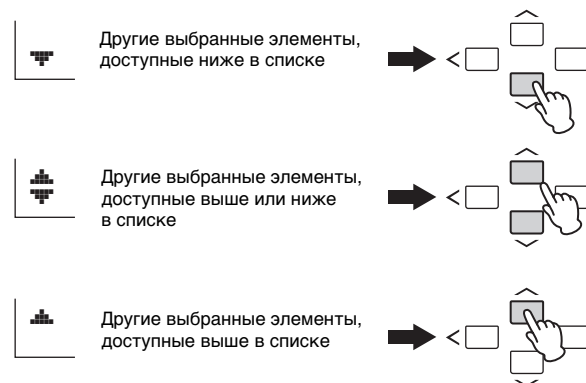

Выбор страницы

Некоторые подлежащие изменению экраны состоят из нескольких страниц. В таких случаях в нижнем левом углу экрана отображаются значки «выше» (▲) / «ниже» (▼).
Выбрать страницу можно с помощью кнопок перемещения курсора [▲]/[▼].



Указывает на наличие других страниц Параметр, который может быть изменен

Настройки клавиш

Нажатие на клавишу позволяет установить значение клавиши для параметра «Точка разделения» (см. стр. 20). Точка разделения может быть установлена удержанием кнопки [SPLIT] и нажатием соответствующей клавиши (при нажатой кнопке [SPLIT], индикатор должен гореть).

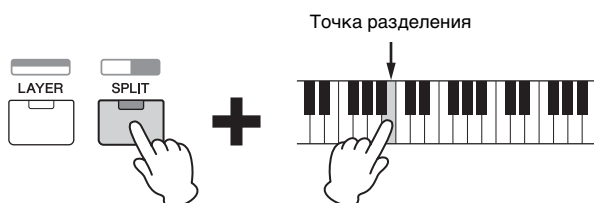

Присвоение имени или названия (ввод символов)

Можно легко присвоить имена или названия созданным данным, таким как тембры и исполнения. Для этого переместите курсор в нужную позицию в поле имени, используя кнопки перемещения курсора [◀]/[▶], а затем выберите нужный символ, используя диск [DATA] или кнопки [INC/YES]/[DEC/NO].



Выбранное место мигает

Выход из текущего экрана

Для возврата к предыдущей странице нажмите кнопку [EXIT].
Для возврата на главный экран нажмите кнопку [EXIT] несколько раз.

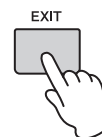

ПРИМЕЧАНИЕ Для выхода из режима Remote (дистанционное управление) (см. Справочное руководство в формате PDF) вместо [EXIT] необходимо нажать [DAW REMOTE].

Краткое руководство

Воспроизведение тембров

Модель MX49/MX61 содержит 16 партий. Каждой партии назначены тембры, которые являются базовыми звуками и «строительными блоками» MX49/MX61. После включения инструмента на начальном экране отображаются тембры исключительно партий 1 и 2. В соответствии с настройками по умолчанию игра на клавиатуре приводит к звучанию только тембра для партии 1. Выберите нужный тембр на основе различных встроенных тембров и играйте с его использованием.

Начальный экран

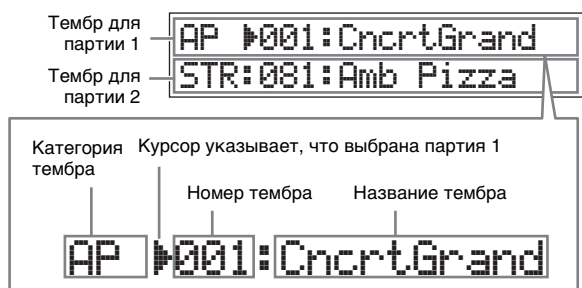

СОВЕТ

В инструкциях, приведенных в разделе «Воспроизведение тембров», предполагается, что вы только что включили инструмент и видите перед собой начальный экран с настройками по умолчанию. Если по какой-либо причине инструмент находится в другом состоянии или по какой-либо причине невозможно вернуться на начальный экран с настройками по умолчанию, нажмите одновременно и удерживайте [SHIFT] и [SELECT]. Это функция быстрого сброса, которая позволяет вернуться на тот же начальный экран, который появляется при включении инструмента.

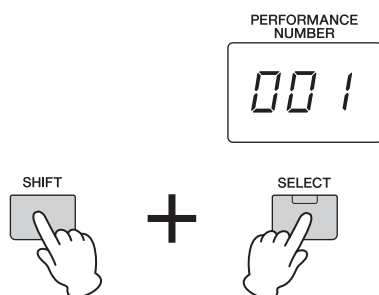

УВЕДОМЛЕНИЕ

Выполнение описанной выше функции быстрого сброса приводит к удалению всех измененных данных. Обязательно сохраняйте важные данные во внутренней памяти (стр. 33).

ПРИМЕЧАНИЕ Подробные сведения об этой функции см. в разделе «Перечень функций Shift» (стр. 39).

Выбор тембра для партии 1

Тембры MX49/MX61 удобно разделены на особые категории, каждая из которых основана на общем типе инструмента или характеристике звучания. Чтобы выбрать тембр, необходимо сначала выбрать категорию. Здесь вы узнаете, как менять тембры и воспроизводить тембры при выбранной партии 1.

ПРИМЕЧАНИЕ Список тембров и категорий см. в PDF-документе «СБОРНИК ТАБЛИЦ».

1 Нажмите кнопку нужной категории тембра.

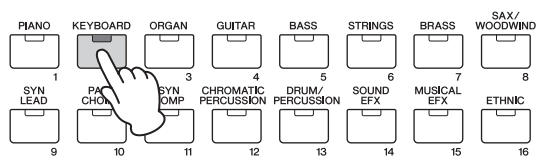

Изменится категория партии 1.

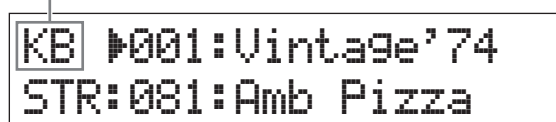

2 Поверните наборный диск [DATA], чтобы выбрать необходимый тембр в выбранной категории.

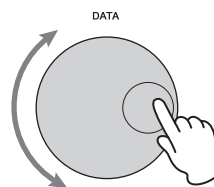

Меняется тембр для партии 1.

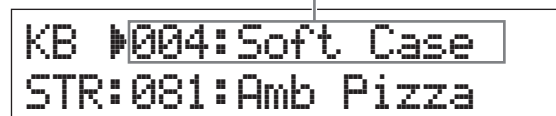

3 Играйте на клавиатуре.

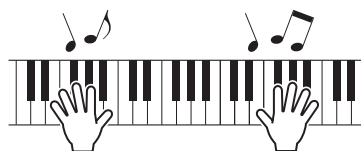

4 Повторите шаги 1 – 3 для воспроизведения различных тембров.

Выбор тембра для партии 2

Здесь вы узнаете, как выбрать тембр как для партии 2, так и для партии 1. Задав тембры для партии 1 и партии 2 на начальном экране, можно переключаться между тембрами во время игры без неестественного перерыва звучания.

1 Нажмите кнопку курсора [V], чтобы выбрать партию 2.

Теперь будет звучать только партия 2.

```
KB :004:Soft Case
STR#081:Amb Pizza
```

2 Нажмите кнопку нужной категории тембра.

3 Поверните наборный диск [DATA], чтобы выбрать необходимый тембр в выбранной категории.

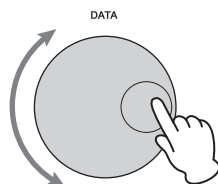

```
KB :004:Soft Case
ORG#001:16+8+5&1/3
```

Меняется тембр для партии 2.

4 Играйте на клавиатуре.

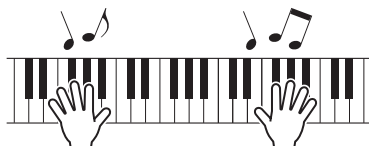

5 Во время игры на клавиатуре нажмите кнопку курсора [^], чтобы выбрать партию 1.

Звучание партии 2 выдерживается, пока удерживается нажатой последняя клавиша, а тембр меняется на партию 1, которая начинает звучать с момента нажатия следующей клавиши.

СОВЕТ

Остановка воспроизведения арпеджио

В зависимости от выбранного тембра можно включить воспроизведение арпеджио, начав играть на клавиатуре. Чтобы остановить воспроизведение арпеджио в любое время, нажмите [ARP]. Чтобы повторно включить функцию арпеджио, нажмите [ARP], чтобы загорелся индикатор.

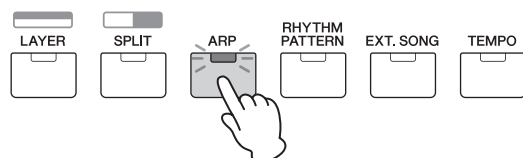

Наложение тембров (слой)

Можно выбрать отдельные тембры для партий 1 и 2 и воспроизвести оба тембра одновременно в одном слое.

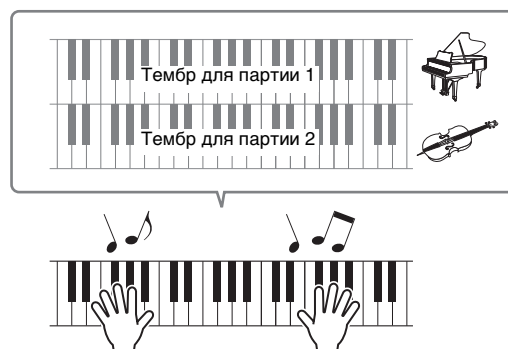

1 Нажмите [LAYER].

Теперь партии 1 и 2 могут звучать одновременно (слой). На экране выбрана партия 2.

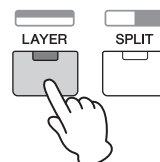

2 Используйте кнопки категории и наборный диск [DATA] для выбора тембра для партии 2 и проверьте звучание, начав играть на клавиатуре.

```
KB :004:Soft Case
ORG#002:Jz2Perc+C3
```

Меняется тембр для партии 2.

ПРИМЕЧАНИЕ Чтобы изменить тембр для партии 1, нажмите кнопку курсора [^] для выбора партии 1, затем используйте кнопки категории и наборный диск [DATA] для выбора другого тембра.

3 Измените громкость партии 1 и партии 2, проверьте звук, начав играть на клавиатуре.

Убедитесь, что индикатор [PART 1-2 LINK] отключен, затем нажмите несколько раз [KNOB FUNCTION], чтобы включить третий индикатор. Затем настройте громкость выбранной партии с помощью регулятора [A]. Вернувшись на главный экран, выберите другую партию при помощи кнопок курсора [^]/[V], затем снова настройте громкость с помощью регулятора [A].

ПРИМЕЧАНИЕ Если значение регулятора [A] указано в скобках, то оно не будет изменяться при вращении регулятора, пока не будет достигнуто указанное значение.

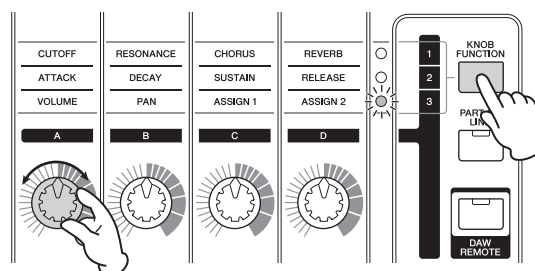

4 Чтобы отменить функцию слоя, снова нажмите [LAYER].

Индикатор [LAYER] отключится и будет звучать только тембр партии 1.

СОВЕТ

Создание плотного, насыщенного звука путем наложения тембров

Незначительно увеличивая или уменьшая значение параметра Detune (Смещение высоты звука) для одной партии после назначения тембров синтезатора партиям 1 и 2, можно создать мощное звучание ведущего синтезатора. Попробуйте использовать другие тембры и параметр Detune (Смещение высоты) для создания других теплых, естественных звуков.

[EDIT] → Выберите 02:Part (02:партия) → [ENTER] → Выберите 01:Play Mode (01:режим воспроизведения) → [ENTER] → кнопки курсора [Λ]/[V]

Проигрывание разных тембров левой и правой руками (Разделение)

Эта функция позволяет играть различные тембры левой и правой рукой. Для ее использования назначьте тембр для партии 1 правой руке на клавиатуре, а тембр для партии 2 — левой руке. Точка (клавиша) разделение между левой и правой партиями называется «точкой разделения». Можно без труда задать точку разделения для любой клавиши по выбору.

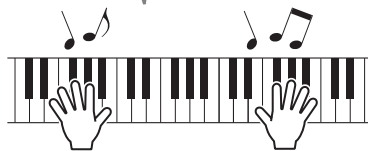
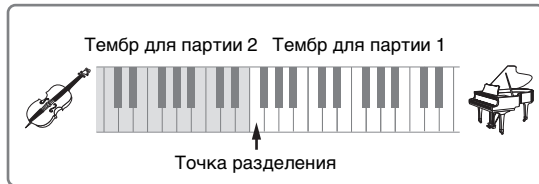

1 Нажмите кнопку [SPLIT].

Тембры партий 1 и 2 разделяются на левую и правую части клавиатуры и выбирается партия 2.

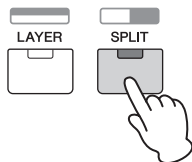

2 Выберите тембр для партии 2 с помощью кнопок категории и наборного диска [DATA], затем проверьте звучание, начав играть на клавиатуре.

ПРИМЕЧАНИЕ Чтобы изменить тембр для партии 1, нажмите кнопку курсора [Λ] для выбора партии 1, затем используйте кнопки категории и наборный диск [DATA] для выбора другого тембра.

3 Чтобы изменить точку разделения, нажмите и удерживайте одновременно кнопку [SPLIT] и нужную клавишу.

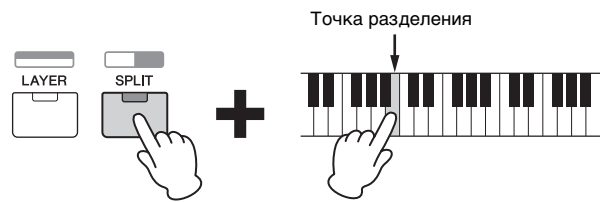

4 Измените громкость партии 1 и партии 2, проверьте звук, начав играть на клавиатуре.

Убедитесь, что индикатор [PART 1-2 LINK] отключен, затем нажмите несколько раз [KNOB FUNCTION], чтобы включить третий индикатор. Затем поверните регулятор [A]. Громкость выбранной партии изменится. После возвращения к начальному экрану выберите другую партию с помощью кнопок курсора [Λ]/[V], затем снова отрегулируйте громкость, вращая регулятор [A].

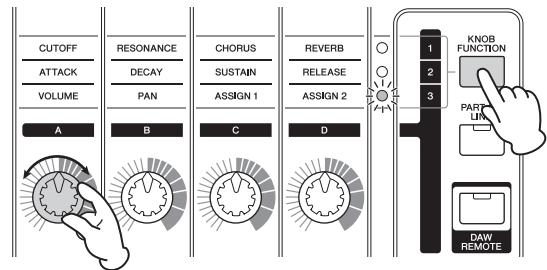

5 Чтобы отменить функцию слоя, снова нажмите [SPLIT].

Индикатор [SPLIT] отключится и будет звучать только тембр партии 1.

СОВЕТ

Изменение высоты звука для партии в полутонах

В музыкальном плане может оказаться полезным изменить высоту звука разделенной партии, например сделать ее выше или ниже на одну октаву. Для этого следует использовать параметр NoteShift (Сдвиг ноты) для той или иной партии. Функцию NoteShift можно вызвать следующим образом.

[EDIT] → Выберите 02:Part (02:партия) → [ENTER] → Выберите 01:Play Mode (01:режим воспроизведения) → [ENTER] → кнопку курсора [Λ]/[V]

Изменение тональности тембра с помощью контроллеров

Модель MX49/MX61 содержит различные контроллеры, которые позволяют менять звучание инструмента в режиме реального времени. Сюда входят регуляторы, колесо управления высотой звука и колесо модуляции. Можно также управлять различными функциями путем использования внешних контроллеров, подключенных к соответствующим разъемам на задней панели.

Контроллеры на передней панели

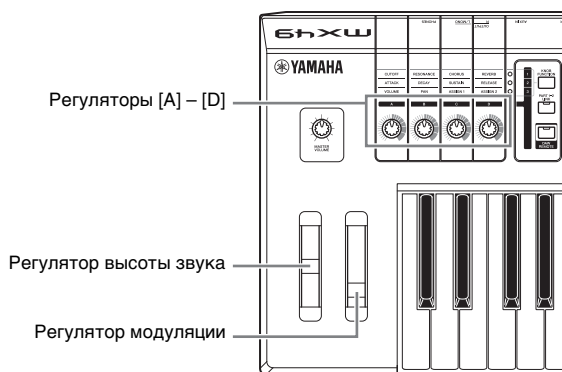

Регулятор высоты звука

Используйте регулятор высоты звука для повышения или понижения высоты звука во время игры на клавиатуре. Это колесико центрируется автоматически и возвращается к обычной высоте звука, если его отпустить. Попробуйте повернуть регулятор высоты звука при нажатии ноты на клавиатуре.

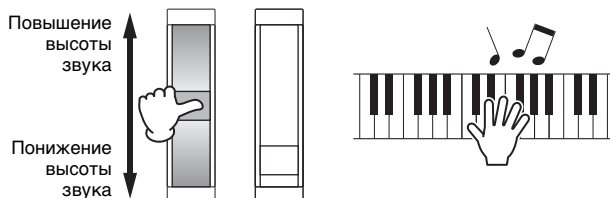

ПРИМЕЧАНИЕ Можно изменить максимальный диапазон изменения высоты звука, вызвав параметры PB Upper (верхняя граница изменения высоты звука)/PB Lower (нижняя граница изменения высоты звука) как показано ниже и изменив значения этих параметров.
 [EDIT] → Выберите 02:Part (02:партия) → [ENTER] → выберите 01:Play Mode (01:режим воспроизведения) → [ENTER] → кнопки курсора [▲]/[▼]

Регулятор модуляции

Этот контроллер используется для применения эффекта вибрато к звучанию клавиатуры. Попробуйте поворачивать регулятор модуляции с разными встроенными тембрами при игре на клавиатуре.



Регуляторы [A] – [D]

Можно изменить характеристики яркости и тона партии 1/партии 2 реального времени, поворачивая регуляторы во время игры. Для каждого регулятора назначаются три функции, поочередно выбираемые с помощью кнопки [KNOB FUNCTION] (функция регулятора).

1 В случае необходимости нажимайте повторно кнопку [KNOB FUNCTION], пока не загорится индикатор, соответствующий нужной функции.

Вызывается экран функций регулятора, на котором отображаются текущие функции и текущие значения для регуляторов [A] – [D]. Значения в скобках указывают, что значения регулятора отличается от текущего фактического значения.

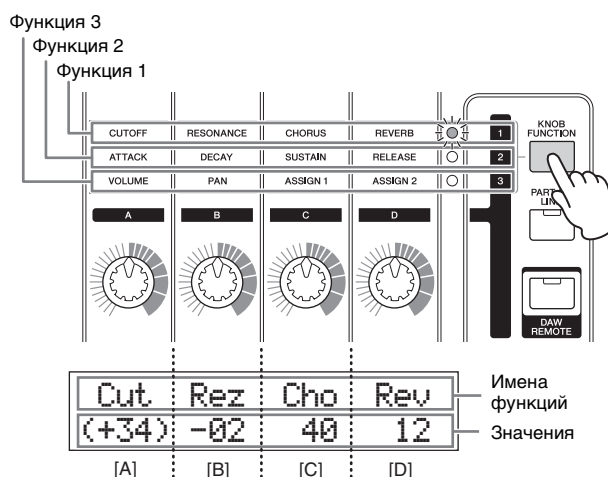

ПРИМЕЧАНИЕ Можно тут же сбросить регуляторы [A] – [D] для функции 1, удерживая нажатой клавишу [SHIFT] и нажимая [KNOB FUNCTION].

2 Нажмите [PART 1-2 LINK], чтобы определить, применяются ли функции регулятора к партиям 1 и 2 (вкл.) или только к выбранной партии (выкл.).

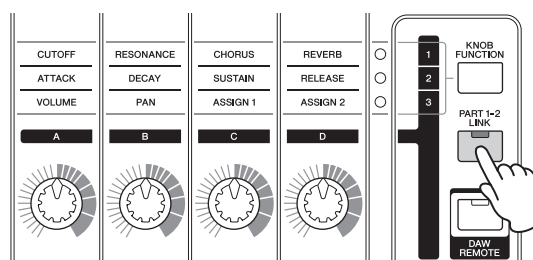

3 При игре на клавиатуре поворачивайте регуляторы.

На экране функции регулятора отображается функция, назначенная используемому регулятору, и значение этой функции. Если значение отображается в скобках, поворот соответствующего регулятора не влияет на значение, пока индикатор регулятора не достигнет текущего значения.

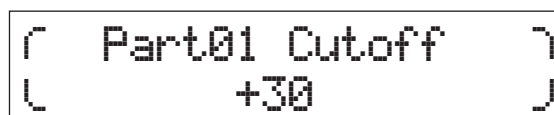

ПРИМЕЧАНИЕ Подробнее о каждой функции см. в PDF-документе «Справочное руководство».

Внешние контроллеры

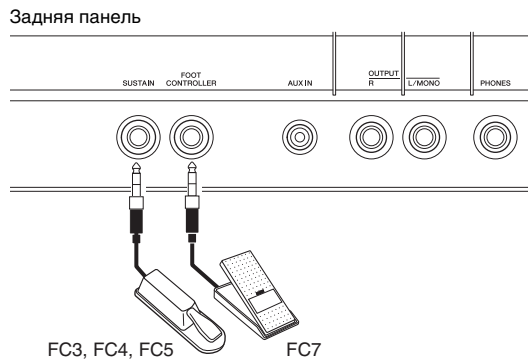

Педальный переключатель

Дополнительный педальный переключатель (FC3, FC4 или FC5), подключенный к разъему [SUSTAIN] на задней панели, позволяет управлять сустейном. Ноты, воспроизводимые при нажатом педальном переключателе, звучат дольше обычного, даже если отпустить соответствующие клавиши, что соответствует использованию правой педали на акустическом пианино (функция сустейна). Если подключить FC3, можно использовать функцию полупедали для некоторых тембров категории PIANO (ПИАНИНО) и KEYBOARD (КЛАВИАТУРА). При использовании функции полупедали степень нажатия педали управляет длительностью звучания ноты. Измените эту настройку следующим образом в соответствии с подключенным педальным переключателем.

[UTILITY] → выберите 03:Controller (03:контроллер) → [ENTER] → выберите параметр FS Pedal (Педальный переключатель) → задайте для параметра FS Pedal значение, соответствующее педальному переключателю → Вернитесь к начальному экрану, дважды нажав [EXIT]

ПРИМЕЧАНИЕ Если необходимо использовать функцию полупедали, задайте для параметра FS Pedal значение FC3 Half On (Вкл. полупедали FC3).

Ножной контроллер

Можно подключить дополнительный ножной контроллер (FC7) к разъему [FOOT CONTROLLER] на задней панели. Это позволяет без труда использовать ногу для управления громкостью (по аналогии с педалью громкости на органе), что освобождает руки во время игры.

ПРИМЕЧАНИЕ Можно также управлять другими функциями, отличными от сустейна или громкости, используя ножную педаль, подключенную к разъему [SUSTAIN] или разъему [FOOT CONTROLLER]. Подробные сведения можно найти в объяснении экрана контроллера утилиты в PDF-документе «Справочное руководство».

СОВЕТ

При применении сустейна только к определенным партиям

Если необходимо применить эффект сустейна только к партии 1, выключите переключатель приема применительно к функции сустейна для партии 2. [EDIT] → Выберите 02:Part (02:партия) → [ENTER] → [KEYBOARD] (2) → Выберите 04:Receive Switch (Переключатель приема) → [ENTER] → Sustain = off

Использование функции Арpeggio (арпеджио)

В инструменте предусмотрена функция создания арпеджио (арпеджированных аккордов) путем игры соответствующих нот на клавиатуре. Например, можно сыграть ноты трезвучия (тонику, третью и пятую ступени), на основе которых функцией арпеджио автоматически создаются разнообразные арпеджированные фразы. Можно задать различные типы арпеджио для каждой партии и применить функцию арпеджио к двум партиям одновременно. При выборе тембра автоматически выбирается наиболее подходящий для каждой партии тип арпеджио, который при необходимости можно изменить.

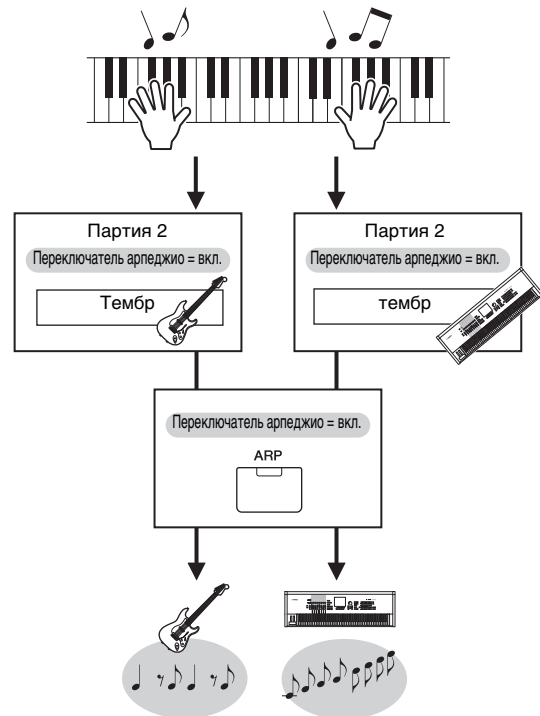

Воспроизведение арпеджио

1 Нажмите [EDIT].

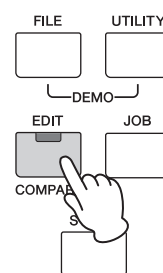

2 Выберите 02:Part (02:партия), нажав кнопку курсора [V], затем нажмите [ENTER].

EDIT
*02:Part



3 Выберите 03:Arp Select (03:выбор арпеджио) с помощью кнопок курсора [^][v], затем нажмите [ENTER].

Это вызывает экран редактирования, связанный с арпеджио для партии.

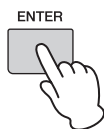

4 Нажмите кнопку [PIANO] (1).

Это приводит к вызову экрана редактирования для партии 1. (Прочие партии можно выбрать, нажав соответствующую цифровую кнопку от 1 до 16).

5 Выберите параметр Switch (Переключатель) с помощью кнопки курсора [^], затем задайте для него значение on (вкл.), используя наборный диск [DATA].

Будет включено арпеджио для части 1.

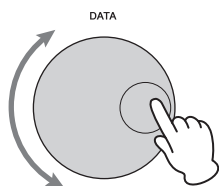
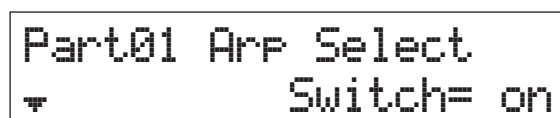

6 При необходимости нажмите [ARP] на панели, чтобы загорелся индикатор.

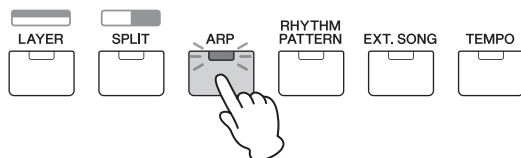

7 Играйте на клавиатуре для воспроизведения арпеджио.

Звучание арпеджио меняется в соответствии с числом проигрываемых нот и областью клавиатуры, на которой проигрываются ноты.



8 Если воспроизведение арпеджио не останавливается после завершения игры, нажмите [ARP] для принудительной остановки.

9 При необходимости воспроизводите арпеджио для партии 2, как и для партии 1.

Нажмите [KEYBOARD] (2) (аналогично шагу 4 выше), затем повторно выполните шаги с 5 по 8.

Изменение темпа арпеджио

1 Нажмите [TEMPO].

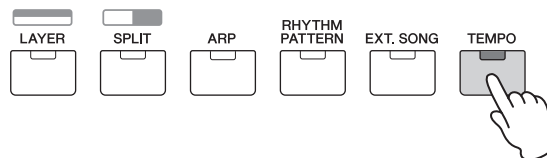

2 При игре арпеджио на клавиатуре меняйте темп с помощью наборного диска [DATA].



3 Нажмите [EXIT], чтобы закрыть экран Tempo (Темп).

Функция Tap Tempo

Темп можно также установить, «проигрывая» или касаясь кнопки [TEMPO] несколько раз в нужном темпе.

Изменение типа арпеджио

1 Внесите необходимые изменения в соответствии с инструкциями для шагов 1 – 4 в разделе «Воспроизведение арпеджио».

2 Выберите параметр типа арпеджио на стр. 3 экрана выбора арпеджио с помощью кнопок [^][v], затем измените тип арпеджио, играя на клавиатуре.

Переместите мигающий курсор в категорию арпеджио или к номеру арпеджио с помощью кнопок курсора [<]/[>], затем измените настройку с помощью наборного диска [DATA].

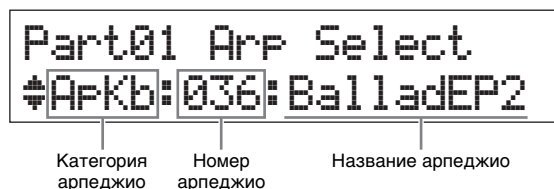

3 При необходимости выберите параметр Hold (Удержание) с помощью кнопки курсора [^], затем измените параметр с помощью наборного диска [DATA].

Этот параметр определяет, будет ли арпеджио циклически продолжаться после отпущения клавиш. Подробные сведения об этом параметре см. в PDF-документе «Руководство по параметрам синтезатора».



Настройка октав/ транспонирования для клавиатуры

Октава

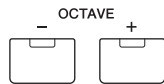

Кнопка OCTAVE [-]/[+] позволяет сдвигать высоту звука клавиатуры с шагом в одну октаву, максимально до трех октав. Например, требуется сдвинуть высоту вниз для получения низких басовых нот или вверх для получения высоких нот для сольного исполнения. При одновременном нажатии кнопок [-] и [+] снова устанавливается исходное значение (0).

Текущий диапазон октав можно проверить по состоянию индикаторов кнопок OCTAVE [-]/[+]. При сдвиге на одну октаву вверх или вниз соответствующий индикатор горит. При сдвиге на две октавы вверх или вниз соответствующий индикатор медленно мигает. При сдвиге на три октавы вверх или вниз соответствующий индикатор быстро мигает.

Транспонирование

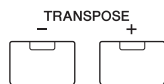

Кнопка TRANPOSE [-]/[+] позволяет сдвигать высоту звука клавиатуры с шагом в полутона (до 11 полутонов). Эта функция обеспечивает возможность игры в одном положении и с одинаковой аппликатурой, даже если другой музыкант играет на инструменте в другой тональности, или же в другой тональности данные композиции. При одновременном нажатии кнопок [-] и [+] снова устанавливается исходное значение (0). При сдвиге на один полутона вверх или вниз соответствующий индикатор горит.

Сохранение измененных настроек

Если вы довольны результатом, сохраните измененные настройки во внутренней памяти (в виде исполнения), чтобы их можно было повторно использовать после выключения и повторно включения инструмента. Нажмите [STORE], затем [ENTER]. Наконец, нажмите [INC/YES] для сохранения настроек в качестве исполнения 1.

ПРИМЕЧАНИЕ Подробные инструкции по операции сохранения см. в разделе «Сохранение исполнения» (стр. 33).

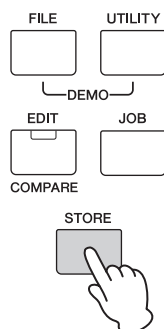

Воспроизведение исполнений

Программа, в которой объединяются несколько тембров (партий), называется «исполнением». В инструменте может содержаться не более 128 исполнений. Исполнение может состоять из 16 частей. Партии, которые используются для игры на клавиатуре, — это партии 1 и 2.

При включении инструмента с использованием заводских настроек, вызывается исполнение 1. В уже приведенных инструкциях (стр. 18 – 24) освещалось воспроизведение и редактирование партий 1 и 2 исполнения 1, которое предназначено для воспроизведения одного или двух тембров. Исполнения 2 – 128 предоставлены для обеспечения мощного и насыщенного звука, состоящего из различных тембров. В приведенных ниже инструкциях исполнение будет заменено на одно из исполнений 2 – 128 и воспроизведено.



1 Нажмите [SELECT].

Появится экран выбора исполнения.

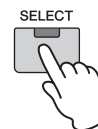

2 Поворачивая диск [DATA], выберите исполнение.

Номер выбранного исполнения отображается на экране [PERFORMANCE NUMBER].

Экран Performance Select (Выбор исполнения)

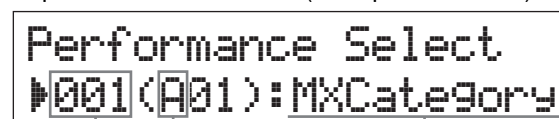

Номер исполнения Группа исполнения Название исполнения

ПРИМЕЧАНИЕ Подробный список всех исполнений см. в разделе «Список исполнений» PDF-документа «Сборник таблиц».

ПРИМЕЧАНИЕ 128 исполнений разделены на восемь групп (A – H), каждая из которых состоит из шестнадцати исполнений. Чтобы выбрать группы исполнений, удерживайте [SHIFT] и одновременно используйте наборный диск [DATA] или кнопки [INC/YES]/[DEC/NO].

3 Играйте на клавиатуре.

Если перед игрой на клавиатуре мигает индикатор [▶/||] (воспроизведение/пауза), то при игре на клавиатуре запускается образец ритма (функция запуска по нажатию клавиши). В этом случае играйте на клавиатуре, используя образец ритма. Чтобы остановить образец ритма, нажмите [■] (Остановить).

Кроме того, если воспроизведение арпеджио продолжается после завершения воспроизведения, нажмите [ARP] для остановки арпеджио.

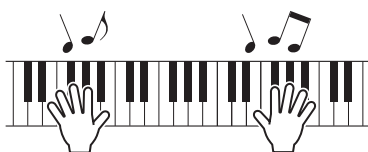

4 Завершив работу с различными исполнениями, нажмите [EXIT], чтобы вернуться к начальному экрану.

Открывается экран, на котором отображается выбранная партия 1 или партия 2.



LD :073:BuzzAround
LD :012:Rap Lead 1

СОВЕТ

Можно выбрать последовательность исполнений, используя педальный переключатель, подключив FC4/FC5 к разъему [SUSTAIN] и задав следующие настройки. Помните, что функция сустейна в этом случае не используется.
[UTILITY] → Выберите 03:Controller (03:Контроллер) → [ENTER] → FS = PC inc / PC dec.

Воспроизведение образцов ритма

Модель MX49/MX61 содержит разнообразные образцы ритма. Соответствующий образец ритма назначается каждому исполнению.

Игра на клавиатуре с использованием образца ритма

- 1 После выбора исполнения с мигающим индикатором [▶/||] (воспроизведение/пауза) начните играть на клавиатуре. Если индикатор [▶/||] (воспроизведение/пауза) отключен, нажмите [▶/||] (воспроизведение/пауза), затем начните играть на клавиатуре.

Индикатор [▶/||] (Воспроизведение/пауза) быстро мигает и воспроизводится образец ритма.

- 2 Чтобы приостановить образец ритма, нажмите кнопку [▶/||] (воспроизведение/пауза). Чтобы возобновить воспроизведение, повторно нажмите [▶/||] (воспроизведение/пауза).

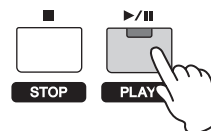

- 3 Нажмите [■] (Остановить), чтобы остановить воспроизведение образца ритма.

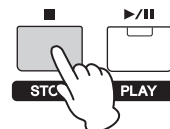

СОВЕТ

Использование функции запуска по нажатию клавиши

При включенной функции запуска по нажатию клавиши запускается образец ритма при нажатии клавиши на клавиатуре. Это особенно удобно при «живом» исполнении, что позволяет начать играть на клавиатуре с одновременным воспроизведением образца ритма. Существуют некоторые исполнения, которые автоматически устанавливаются в режим ожидания для функции запуска по нажатию клавиши. В этом случае можно автоматически использовать функцию запуска по нажатию клавиши, просто начав играть на клавиатуре. Для других исполнений включите эту функцию, как описано ниже.

- 1 Удерживая нажатой кнопку [■] (стоп), нажмите кнопку [▶/||] (воспроизведение/пауза).

Индикатор [▶/||] (Воспроизведение/пауза) медленно мигает, а выбранное исполнение переходит в состояние режима ожидания для функции запуска по нажатию клавиши.

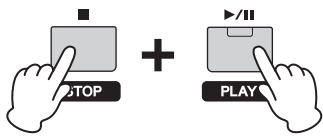

ПРИМЕЧАНИЕ Если необходимо отменить это состояние режима ожидания, нажмите [■] (Стоп).

2 Играйте на клавиатуре.

Одновременно начнется воспроизведение образца ритма.

3 Нажмите [■] (Остановить), чтобы остановить воспроизведение образца ритма.

Изменение типа образца ритма и звука

Можно выбрать другой образец ритма, назначив его исполнению, а также изменить тембр ударных, используемый для этого образца.

1 Нажмите [RHYTHM PATTERN].

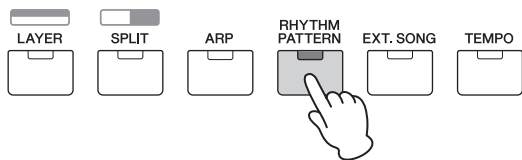

2 Нажмите кнопку курсора [^] несколько раз, если необходимо, чтобы вызвать 1 страницу (напоминающую по внешнему виду страницу, приведенную ниже), затем нажмите кнопку [▶/||] (Воспроизведение/пауза) и измените тип образца ритма.

Переместите курсор к категории или номеру образца ритма с помощью кнопок курсора [<]/[>].



3 Нажмите кнопку курсора [v], чтобы вызвать 2 страницу, затем поверните наборный диск [DATA] для изменения тембра ударных.



ПРИМЕЧАНИЕ Кроме того, можно задать дополнительные параметры, связанные с образцом ритма, на других страницах. Подробные сведения об этих параметрах см. в PDF-документе «Справочное руководство».

4 Завершив работу с настройками образца ритма, нажмите кнопку [■] (Стоп), чтобы остановить образец ритма.

Изменение темпа для образца ритма

1 Нажмите [TEMPO].

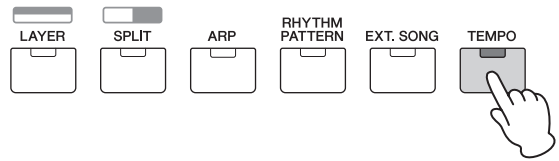

2 Нажмите кнопку [▶/||] (Воспроизведение/пауза) для воспроизведения образца ритма, затем поверните наборный диск [DATA] для изменения темпа.



ПРИМЕЧАНИЕ Эта настройка темпа автоматически отражается в темпе арпеджио и может быть задана для каждого исполнения.

Функция Tap Tempo

Темп можно также установить, «проигрывая» или касаясь кнопки [TEMPO] несколько раз в нужном темпе.

Сохранение образца ритма

Можно сохранить измененные настройки образца ритма в качестве данных исполнения. Инструкции по сохранению исполнения см. на стр. 33.

Игра на клавиатуре одновременно с использованием композиций

MIDI-данные и аудиоданные, содержащиеся на USB-носителе, можно воспроизводить с помощью функции «Композиция» на инструменте MX49/MX61.

Данные MIDI и аудио

MIDI-данные состоят из данных об игре на клавиатуре и не являются фактической записью звука. Данные об исполнении указывают, какие клавиши нажимаются, с какой длительностью и силой — аналогично нотной записи. На основе записанных данных об игре тон-генератор воспроизводит соответствующий звук. С другой стороны, аудиоданные — это запись исполненной партии. Эти данные записываются так же, как выполняется запись на диктофоны и другие устройства. Эти данные можно воспроизводить на портативных музыкальных проигрывателях и других устройствах, что позволяет без труда делиться своим исполнением с другими людьми.

Композиции, совместимые с этим инструментом

Форматы MIDI-данных и аудиоданных, которые можно воспроизводить на этом инструменте, приведены ниже.

MIDI-данные

Для воспроизведения на этом инструменте можно использовать только MIDI-данные SMF (стандартный MIDI-файл) формата 0. Используется расширение файла MID. Этот инструмент оснащен секвенсором с 16 дорожками и многотембровым тон-генератором на 16 партий для воспроизведения, позволяющим воспроизводить MIDI-данные на различных дорожках (до 16).

Аудиоданные

Для воспроизведения на этом инструменте можно использовать только WAV-файл с аудиоданными в формате стерео 44,1 кГц / 16 бит. Используется расширение файла WAV.

Воспроизведение MIDI-данных с USB-накопителя

1 Подключите USB-накопитель, на котором хранятся MIDI-данные.

ПРИМЕЧАНИЕ Убедитесь, что выбранные MIDI-данные, хранятся в корневом каталоге (который вызывается при первом открытии местоположения в памяти) USB-накопителя.

2 Нажмите [SELECT], затем выберите нужное использование для воспроизведения MIDI-данных.

Performance Select
#001 (A01):MXCategory

3 Нажмите кнопку [EXT. SONG].

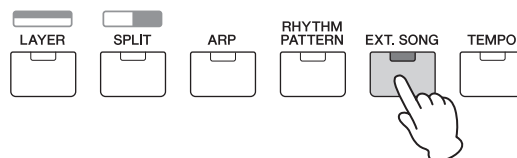

4 Нажмите кнопку курсора [^] несколько раз, если необходимо, чтобы вызвать первую страницу, затем поверните наборный диск [DATA] для выбора нужных MIDI-данных.

Текущий такт и темп для MIDI-данных



Название MIDI-данных

5 Нажмите [▶/||] (Воспроизведение/пауза).

Индикатор [▶/||] (Воспроизведение/пауза) мигает, а выбранные MIDI-данные воспроизводятся с выбранными звуками исполнения.

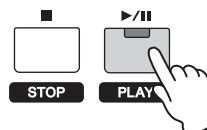

6 Играйте на клавиатуре одновременно с воспроизведением MIDI-данных.

Звучит выбранная партия. Чтобы изменить воспроизводимую партию, нажмите [PART SELECT] для выбора одной из 16 партий с помощью пронумерованных кнопок категорий.

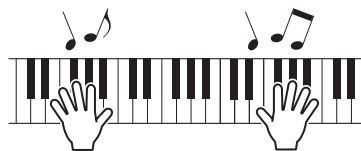

7 Чтобы приостановить воспроизведение MIDI-данных, нажмите кнопку [▶/||] (воспроизведение/пауза). Чтобы возобновить воспроизведение, повторно нажмите [▶/||] (воспроизведение/пауза).

8 Если необходимо изменить темп, нажмите [TEMPO], затем поверните наборный диск [Data] для выбора нужного значения.



ПРИМЕЧАНИЕ Эта настройка темпа автоматически отражается в темпе арпеджио и темпе образца ритма и может быть задана для каждого исполнения.

Функция Tap Tempo

Темп можно также установить, «проигрывая» или касаясь кнопки [TEMPO] несколько раз в нужном темпе.

- 9** Нажмите кнопку [■] (Стоп) для остановки воспроизведения MIDI-данных.

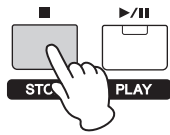

Воспроизведение аудиоданных с USB-накопителя

- 1** Подключите USB-накопитель, на котором хранятся аудиоданные.

ПРИМЕЧАНИЕ Убедитесь, что выбранные аудиоданные, хранятся в корневом каталоге (который вызывается при первом открытии местоположения в памяти) USB-накопителя.

- 2** Нажмите кнопку [EXT. SONG].

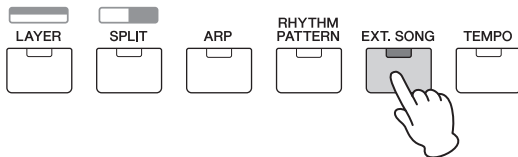

- 3** Нажмите кнопку курсора [^] несколько раз, если необходимо, чтобы вызвать первую страницу, затем поверните наборный диск [DATA] для выбора нужных аудиоданных.

Время, прошедшее с начала воспроизведения аудиоданных (в минутах и секундах)



Название аудиоданных

- 4** Нажмите кнопку курсора [v] несколько раз, если необходимо, чтобы вызвать вторую страницу, затем поверните наборный диск [DATA] для корректировки громкости аудиоданных.

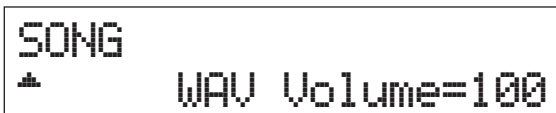

- 5** Нажмите [▶/||] (Воспроизведение/пауза).

Индикатор [▶/||] (Воспроизведение/пауза) мигает, а выбранные аудиоданные воспроизводятся с выбранными звуками исполнения.

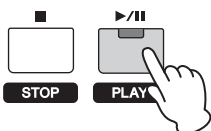

- 6** Играйте на клавиатуре одновременно с воспроизведением аудиоданных.

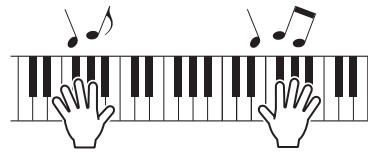

- 7** Чтобы приостановить воспроизведение аудиоданных, нажмите кнопку [▶/||] (воспроизведение/пауза). Чтобы возобновить воспроизведение, повторно нажмите [▶/||] (воспроизведение/пауза).

- 8** Нажмите кнопку [■] (Стоп) для остановки воспроизведения аудиоданных.

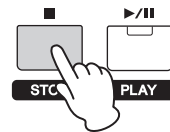

Меры предосторожности при использовании разъема USB [TO DEVICE]

Инструмент оборудован встроенным разъемом USB [TO DEVICE]. При подключении USB-накопителя к разъему обращайтесь с USB-накопителем бережно. Выполняйте указанные ниже меры предосторожности.

ПРИМЕЧАНИЕ Для получения сведений об использовании USB-накопителя обратитесь к руководству пользователя этого устройства.

■ Совместимые USB-устройства

Только USB-накопители типа «флэш-память» могут использоваться с инструментом MX49/MX61. Более того, данный инструмент может не поддерживать все имеющиеся в продаже USB-накопители, и компания Yamaha не гарантирует правильную работу любых приобретенных устройств USB. Прежде чем приобрести USB-накопитель для работы с этим инструментом, посетите следующую веб-страницу: <http://download.yamaha.com>

■ Подключение USB-накопителя

При подключении USB-накопителя к разъему USB [TO DEVICE] проверьте, что разъем на накопителе подходит и что накопитель ориентирован правильно.

■ УВЕДОМЛЕНИЕ ■

- Не подсоединяйте и не отсоединяйте USB-накопитель во время воспроизведения, выполнения операций с файлами (таких как сохранение, копирование, удаление и форматирование), а также при любом обращении инструмента к USB-накопителю. Несоблюдение этих правил может привести к «зависанию» инструмента или повреждению USB-накопителя и самих данных.
- Между подсоединением и отсоединением USB-накопителя должно пройти несколько секунд.

ПРИМЕЧАНИЕ

- При подключении используйте кабель USB длиной не более 3 метров.
- Хотя инструмент поддерживает стандарт USB 1.1, можно подключать и использовать накопители стандарта USB 2.0. Однако скорость передачи данных будет соответствовать стандарту USB 1.1.

Использование USB-накопителя

Подключив к инструменту USB-накопитель, можно сохранять на нем созданные данные и считывать данные с подключенного устройства.

■ Допустимое количество используемых устройств USB

К разъему [USB TO DEVICE] можно подключить одновременно только один USB-накопитель.

■ Форматирование USB-накопителя

После подключения USB-накопителя может появиться запрос на форматирование устройства или носителя. Если такой запрос появился, выполните форматирование (стр. 35).

■ УВЕДОМЛЕНИЕ

При выполнении операции форматирования перезаписываются любые ранее существовавшие данные. Убедитесь, что на формируемом носителе нет важных данных.

■ Защита данных (защита от записи)

Для предотвращения непреднамеренного стирания данных применяйте защиту от записи, предусмотренную на USB-накопителе. Для сохранения данных на USB-накопителе обязательно отключите защиту от записи.

■ Отключение инструмента

При отключении инструмента убедитесь, что инструмент HE обращается к USB-накопителю для воспроизведения или выполнения операций с файлами (таких как сохранение, копирование, удаление и форматирование). Невыполнение этих инструкций может привести к повреждению USB-накопителя и хранящихся на нем данных.

Воспроизведение данных композиции на портативном музыкальном проигрывателе

1 Подключите портативный музыкальный проигрыватель к разъему [AUX IN] на устройстве.

ПРИМЕЧАНИЕ

- При подключении других устройств убедитесь, что штекеры используемых кабелей соответствуют входным или выходным разъемам на этих устройствах.
- Кроме того, перед подключением следует полностью снизить громкость на подключаемых устройствах.

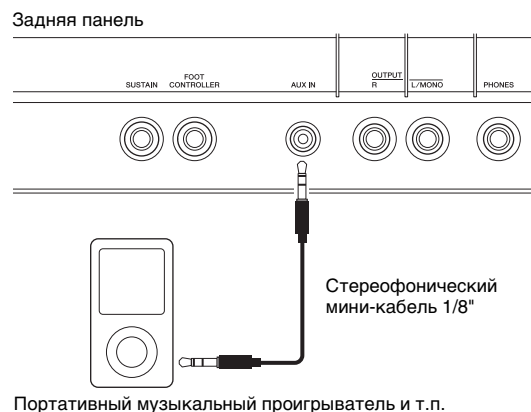

2 Нажмите кнопку воспроизведения на подключенном музыкальном проигрывателе

Данные композиции на музыкальном проигрывателе воспроизводятся с инструмента.

ПРИМЕЧАНИЕ Для регулировки громкости инструмента используйте регулятор громкости внешнего устройства.

3 Играйте на клавиатуре одновременно с воспроизведением данных композиции.

4 После завершения нажмите кнопку остановки на музыкальном проигрывателе.

СОВЕТ

Можно использовать удобную функцию Tap Tempo для соотношения темпа арпеджио с данными композиции, которые воспроизводятся на портативном музыкальном проигрывателе. Для этого просто «проиграйте» темп с помощью кнопки [TEMPO] несколько раз одновременно с данными композиции.

Создание оригинального исполнения

На экране Performance Edit (редактирование исполнения) можно редактировать как параметры, присущие только каждой партии (редактирование партии), так и общие параметры для всех партий (общее редактирование). Можно также редактировать параметры тембра, которые назначены каждой партии в исполнении (редактирование тембра). Изменяйте эти параметры для создания оригинального исполнения.

ПРИМЕЧАНИЕ Подробные сведения обо всех параметрах см. в PDF-документе «Справочное руководство».

Выбор параметров Reverb (Реверберация)/Chorus type (Тип эффекта Chorus) (Common Edit (Общее редактирование)/Part Edit (Редактирование партии))

1 Нажмите [EDIT].

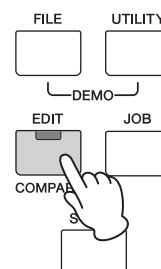

2 Если необходимо, нажмите кнопку курсора [^], чтобы выбрать партию 01: Common, затем нажмите [ENTER].

Появится экран общего редактирования исполнения.

EDIT
#01: Common

- 3** Если необходимо, нажмите кнопку курсора [^], чтобы выбрать 01:Chorus Eff (01:эффект хора), затем нажмите [ENTER].

Появляется экран настройки эффекта хора.

```
Common
#01:Chorus Eff
```

- 4** Нажимайте кнопки курсора [^] несколько раз (если необходимо), чтобы вызвать 1 страницу, затем используйте кнопки курсора [<]/[>] и наборный диск [DATA] для изменения категории/типа эффекта Chorus (Хор).

```
Common Chorus Eff
# CHO: G Chorus
```

Категория эффекта Тип эффекта

- 5** Нажмите кнопку курсора [V] для вызова 2 страницы, затем поверните наборный диск [DATA] для выбора встроенной настройки параметров выбранного типа эффекта.

Каждый встроенный тип содержит оптимальные настройки для различных параметров, что позволяет определить общее «настроение» и задать параметры соответствующим образом.

ПРИМЕЧАНИЕ Можно также изменить каждый параметр эффекта на третьей и последующих страницах. Подробные сведения о каждом параметре см. в PDF-документе «Руководство по параметрам синтезатора».

```
Common Chorus Eff
#Preset= Basic
```

- 6** Завершив изменение настроек эффекта Chorus (Хор), нажмите [EXIT], затем нажмите кнопку курсора [V] для выбора 02:Reverb Eff. (02:Эффект реверберации). Наконец, нажмите [ENTER].

Вызывается экран эффекта реверберации.

```
Common
#02:Reverb Eff
```

- 7** Нажмите кнопку курсора [^], чтобы вызвать 1 страницу, затем поверните наборный диск [DATA] для изменения типа эффекта реверберации.

```
Common Reverb Eff
# Type=Rev-X Hall
```

- 8** Нажмите кнопку курсора [V] для вызова 2 страницы, затем поверните наборный диск [DATA] для выбора встроенной настройки параметров выбранного типа эффекта.

ПРИМЕЧАНИЕ Можно также изменить каждый параметр эффекта на третьей и последующих страницах. Подробные сведения о каждом параметре см. в PDF-документе «Руководство по параметрам синтезатора».

```
Common Reverb Eff
#Preset= Basic
```

- 9** Завершив определение настроек эффекта реверберации, дважды нажмите [EXIT], затем нажмите кнопку курсора [V] для выбора 02:Part. (02:Партия). Наконец, нажмите [ENTER].

Появится экран общего редактирования партии исполнения.

```
EDIT
#02:Part
```

- 10** Если необходимо, нажмите кнопку курсора [^] несколько раз, чтобы выбрать 01:Play Mode (01:Режим воспроизведения), затем нажмите [ENTER].

```
Part01
#01:Play Mode
```

- 11** Нажмите нужную кнопку категории, чтобы выбрать изменяемую партию.

Номер выбранной партии отображается в левом верхнем углу экрана.

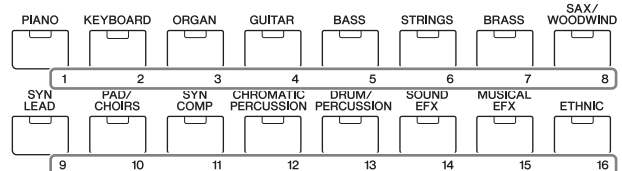

- 12** Используйте кнопки курсора [^]/[V] для выбора ChoSend и RevSend на 5 и 6 страницах, затем поверните наборный диск [DATA] для изменения настроек параметров.

Эти параметры определяют глубину эффектов хора и реверберации, которые применяются к выбранному звуку партии.

СОВЕТ
Индикатор Performance Edit (Редактирование исполнения)

Когда редактируются параметры меню Performance (исполнение),

в нижнем правом углу экрана [PERFORMANCE NUMBER] отображается точка (.). Она служит для индикации изменения текущего исполнения, сохранение которого еще не выполнено. Если необходимо сохранить текущее состояние, выполните функцию Performance Store (сохранение исполнения) (стр. 33). После сохранения это уведомление исчезнет.



Изменение эффекта Insertion (вставка) тембра (редактирование тембра)

Можно редактировать параметры тембра, назначенного каждой части. Параметры тембра приведены на экранах редактирования тембра (названия этих экранов включают такие слова, как Voice (Тембр) или DrumKit (Набор ударных). В этом примере мы изменим настройки эффекта Insertion (Вставка).

1 Нажмите [EDIT].

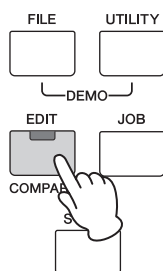

2 Нажмите кнопку курсора [V] для выбора 02:Part (02:Партия), затем нажмите [ENTER].

Появится экран редактирования партии.

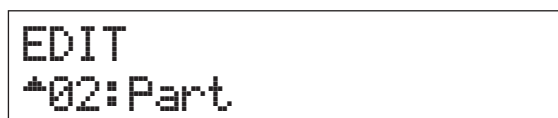

3 Нажмите кнопку категории для выбора нужной партии.

Номер выбранной партии отображается в левом верхнем углу экрана.

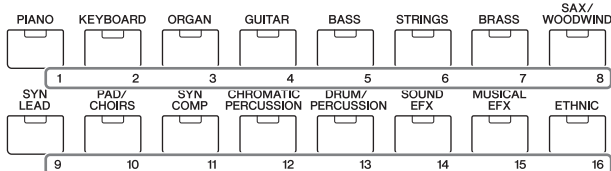

4 Если необходимо, нажмите кнопку курсора [^], чтобы выбрать 01:Play Mode (01:Режим воспроизведения), затем нажмите [ENTER].

5 Используйте кнопки курсора [^]/[V] для выбора InsSw, затем поверните наборный диск [DATA] для включения параметра.

ПРИМЕЧАНИЕ В этом инструменте имеется четыре эффекта вставки, которые могут применяться максимум к четырем партиям исполнения.



6 Нажмите [EXIT], затем кнопки курсора [^]/[V] для выбора 05:Voice Insert Eff/ 06:Drumkit Ins Eff. (05:Эффект вставки тембра/06:эффект вставки набора ударных). Наконец, нажмите [ENTER].

Вызывается экран эффекта вставки, относящийся к редактированию тембра.



7 Нажмите кнопку курсора [^] несколько раз (если необходимо), чтобы вызвать 1 страницу, затем используйте кнопки курсора [<]/[>] и наборный диск [DATA] для изменения категории/типа эффекта.



8 Нажмите кнопку курсора [V] для вызова второй страницы, затем выберите встроенную настройку параметров выбранного типа эффекта.

Каждый встроенный тип содержит оптимальные настройки для различных параметров, что позволяет определить общее «настроение» и задать параметры соответствующим образом.

ПРИМЕЧАНИЕ Можно также изменить каждый параметр эффекта на третьей и последующих страницах. Подробные сведения о каждом параметре см. в PDF-документе «Руководство по параметрам синтезатора».

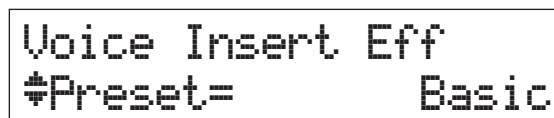

9 Если необходимо изменить эффект Insertion (Вставки) другой партии, нажмите пронумерованную кнопку категории для выбора нужной части (как показано на шаге 3 выше), затем после нажатия [EXIT] повторно выполните шаги с 4 по 8.

ПРИМЕЧАНИЕ Можно также изменить партии, нажав пронумерованную кнопку категории на экране эффекта вставки в рамках редактирования тембра.

Изменение набора контроллеров для тембра (редактирование тембра)

Можно назначить различные функции контроллерам (ручки, регуляторы модуляции и т. д.) для каждого тембра. Каждый тембр может содержать до шести наборов, которые определяют доступные контроллеры для голоса и их функций. Назначения контроллеров называется «набором контроллеров». В этом примере мы изменяем набор контроллеров тембра, назначенного партии.

1 Нажмите [EDIT].

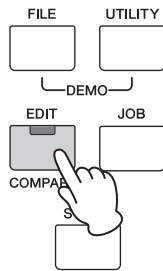

2 Нажмите кнопку курсора [V] для выбора 02:Part (02:Партия), затем нажмите [ENTER].

Появится экран общего редактирования партии исполнения.

```
EDIT
*02:Part
```

3 Нажмите кнопку категории для выбора нужной партии.

Номер выбранной партии отображается в левом верхнем углу экрана.

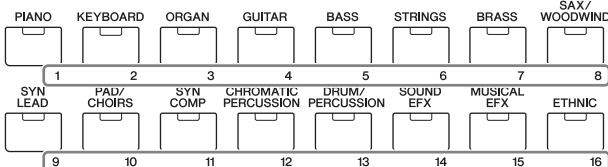

4 Используйте кнопки курсора [^][V] для выбора 07:Voice Ctrl Set (07:Набор контроллеров тембра) или 06:Drumkit Ctrl Set (06:Набор контроллеров ударных), затем нажмите [ENTER].

Появляется экран набора контроллеров для редактирования тембра.

```
Part01
*07:Voice Ctrl Set
```

```
Part10
*06:DrumKit Ctrl Set
```

5 Используйте кнопки курсора [^][V] для выбора набора контроллеров в разделе Controller Sets (Наборы контроллеров) 1 – 6, затем нажмите [ENTER].

```
Voice Ctrl Set
*01:Set1
```

6 Нажмите кнопку курсора [^] несколько раз, если необходимо, чтобы вызвать первую страницу, затем поверните наборный диск [DATA] для выбора нужного контроллера.

ПРИМЕЧАНИЕ Подробнее о настройках см. в PDF-документе «Справочное руководство».

```
Voice Ctrl Set1
* Source= MW(01)
```

7 Нажмите кнопку курсора [V] для вызова 2 страницы, затем поверните наборный диск [DATA] для выбора функции, которую следует назначить выбранному контроллеру.

```
Voice Ctrl Set1
* Dest= ELFO-PM
```

8 Нажмите кнопку курсора [V], чтобы вызвать 3 страницу, затем измените глубину функции контроллера.

9 Если необходимо изменить другие наборы контроллеров, повторите шаги с 5 по 8 после нажатия [EXIT].

10 Если необходимо изменить наборы контроллеров для других партий, нажмите пронумерованную кнопку категории для выбора нужной части, затем повторно выполните шаги с 5 по 9.

СОВЕТ Индикатор редактирования тембра

```
Voice Insert Eff [E]
* MSC: Damper Reso
```

При редактировании параметров тембра индикатор [E] (редактирование) отображается в правой верхней части экрана. Он служит для быстрого подтверждения еще не сохраненного изменения тембра, назначенного партии. Если необходимо сохранить текущее состояние, следует выполнить функцию Voice Store (сохранение тембра) (стр. 33). После сохранения это уведомление исчезнет.

Сохранение тембра (Тембр Сохранение)

Измененные параметры тембра могут быть сохранены как пользовательский тембр отдельно от исполнения. Более того, эти сохраненные пользовательские тембры могут быть назначены другой партии или исполнению.

ПРИМЕЧАНИЕ При сохранении исполнения измененные данные тембра не будут сохранены; не забудьте сохранить тембр, используя функцию сохранения тембра.

- 1 При отображении экрана редактирования тембра нажмите [EXIT], затем нажмите кнопку курсора [V] для выбора 08:Voice Name (08:Название тембра). Затем нажмите [ENTER].

При появлении начального экрана следуйте приведенным ниже инструкциям.

[EDIT] → Выберите 02:Part (02:Партия) → [ENTER] → Выберите 08:Voice Name (08:Название тембра) → [ENTER]

```
Part01
*08:Voice Name
```

- 2 Введите уникальное имя тембра, прежде чем сохранить его.

Подробные инструкции по вводу имени см. в разделе «Присвоение имени или названия» (стр. 17) руководства «Основные операции и экраны».

```
Voice Name
[CncrtGrand]
```

- 3 Нажмите [STORE].



- 4 Определите номер пользовательского тембра в качестве назначения для сохранения, затем нажмите [ENTER].

Экран Voice Store (Сохранение тембра)

```
STORE Voice
U001:Initialize
```

- 5 Нажмите кнопку [INC/YES].

Данные тембра сохраняются, и снова открывается экран редактирования партии. Чтобы вернуться к начальному экрану, несколько раз нажмите [EXIT]. Чтобы отменить операцию сохранения, нажмите [DEC/NO].

```
( Are you sure? )
( [NO]/[YES] )
```

Сохранение исполнения (Сохранение исполнения)

Если вы довольны созданным исполнением, сохраните новые настройки во внутренней памяти (в виде исполнения).

■ УВЕДОМЛЕНИЕ ■

Если вы сохраняете исполнение при наличии измененного, но еще не сохраненного тембра, измененный тембр и все последние внесенные изменения будут удалены. Обязательно сохраните важные данные тембра в качестве пользовательского тембра (сохранение тембра), прежде чем сохранить исполнение.

- 1 Нажмите [EDIT] для выбора 01:Common (01:Общие), затем нажмите [ENTER]. После этого нажмите 06:Name (06:Имя) и выберите [ENTER].

- 2 Введите уникальное имя исполнения, прежде чем сохранить его.

Подробные инструкции по вводу имени см. в разделе «Присвоение имени или названия» (стр. 17) руководства «Основные операции и экраны».

```
Common Name
[MXPerf01 ]
```

- 3 Нажмите [STORE].



- 4 Определите номер исполнения в качестве назначения сохранения и нажмите [ENTER].

■ УВЕДОМЛЕНИЕ ■

Помните, что целевое исполнение будет перезаписано и утрачено в ходе сохранения исполнения.

Экран Performance Store (Сохранение исполнения)

```
STORE Performance
001(A01):MXCategory
```

- 5 Нажмите кнопку [INC/YES].

Данные исполнения сохраняются, и открывается начальный экран. Чтобы отменить операцию сохранения, нажмите [DEC/NO].

```
( Are you sure? )
( [NO]/[YES] )
```

Плавное изменение тембров во время исполнения

При изменении тембра, назначенного партии, или выбора другого исполнения, звучание предыдущего тембра или исполнения будет внезапно прервано новым тембром или исполнением.

Скорее всего, при «живом» исполнении следует этого избегать. Чтобы изменить тембры во время игры без внезапных разрывов, назначьте тембры, которые следует воспроизводить, партиям 1 – 16 исполнения, затем выбирайте соответствующую партию (с помощью пронумерованных кнопок категорий) прямо во время выступления.

1 Нажмите [PART SELECT].



2 Несколько раз нажмите кнопку курсора [^], чтобы вызвать 1 страницу.

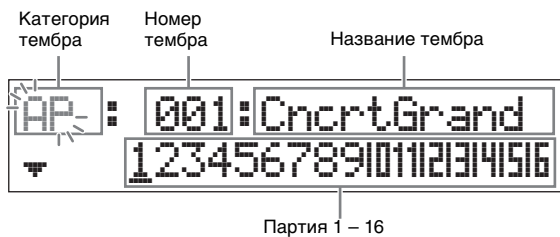

3 Используйте кнопки категории или кнопки курсора [<]/[>] для выбора нужной партии из партий 1 – 16.

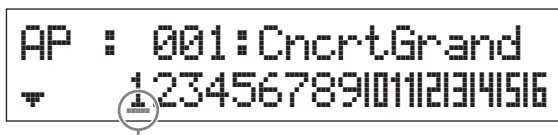

Курсор указывает выбранную партию

4 Поверните наборный диск [DATA], чтобы изменить категорию тембра для выбранной партии.

5 Нажмите кнопку курсора [v], чтобы вызвать 2 страницу, затем поверните наборный диск [DATA] для выбора тембра из текущей категории тембров.

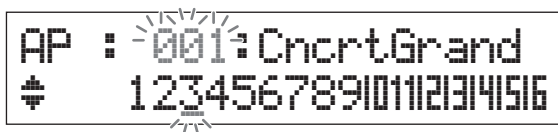

ПРИМЕЧАНИЕ Можно также изменить другие параметры партии на третьей и последующих страницах. Подробнее о каждом параметре см. документ формата PDF «Справочное руководство».

6 Чтобы изменить тембры для других партий, повторите приведенные выше шаги с 2 по 5.

ПРИМЕЧАНИЕ Можно также изменить партии с помощью кнопок категорий или кнопки курсора [<]/[>] на страницах, отличных от первой.

7 По завершении внесения всех настроек партий, выберите другие тембры (партии) с помощью кнопок категорий или кнопок курсора [<]/[>], играя при этом на клавиатуре.

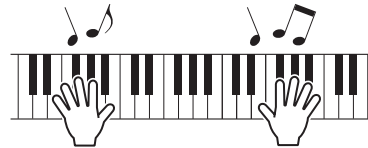

8 Сохраните назначения тембра в качестве исполнения во внутренней памяти, чтобы можно было мгновенно вызывать их по первому требованию.

Подробные сведения о сохранении исполнений см. в разделе «Сохранение исполнения» (стр. 33).

СОВЕТ

Применение эффектов вставки к нужным партиям

Эффекты вставки можно применять по отдельности не более чем к четырем партиям, которым назначаются нужные тембры для «живого» исполнения. Подробные сведения о параметрах см. в разделе «Изменение эффекта Insertion (Вставка) тембра» (стр. 31).

Выполнение общих системных настроек (настройки Utility (Служебные))

Нажатие [UTILITY] приводит к вызову экрана Utility (Служебные параметры), на котором можно определить глобальные настройки системы.

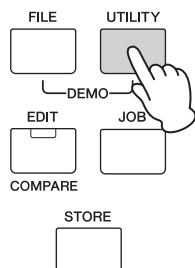

Изменение настройки Master Tune (Общая настройка)

Данная функция задает общую настройку инструмента.

- 1 Если необходимо, несколько раз нажмите кнопку курсора [^], чтобы выбрать 01:General (01:Общие), затем нажмите [ENTER].
- 2 Используйте кнопки курсора [^]/[v] для выбора параметра Tune (Настройка), затем поверните наборный диск [DATA] для изменения значения.

Высота звука изменяется с шагом в один цент.

ПРИМЕЧАНИЕ Частота основной высоты звука (нота А3): 440 Гц. Увеличение на 3 или 4 цента соответствует увеличению частоты приблизительно на 1 Гц.

```
UTILITY General
#Tune=+ 0.0/440.0Hz
```

- 3 Нажмите [STORE].

Все настройки Utility (Служебные) сохранены.

Регулировка яркости экрана (Контрастность ЖК-дисплея)

- 1 Если необходимо, несколько раз нажмите кнопку курсора [^], чтобы выбрать 01:General (01:Общие), затем нажмите [ENTER].
- 2 Используйте кнопки курсора [^]/[v] для выбора параметра LCD Contrast (Контрастность ЖК-дисплея), затем поверните наборный диск [DATA] для изменения значения.

```
UTILITY General
# LCD Contrast=5
```

- 3 Нажмите [STORE].

Все настройки Utility (Служебные) сохранены.

ПРИМЕЧАНИЕ Настройка яркости дисплея

Чтобы изменить яркость дисплея, одновременно удерживайте [UTILITY] и [INC/YES]/[DEC/NO].

Подробнее о настройках Utility (Служебные) см. в PDF-документе «Справочное руководство».

Сохранение файлов на USB-накопителе и загрузка с нее файлов (настройки файлов)

Можно сохранить созданные исполнения и тембры на USB-накопитель и загружать данные с него.

Форматирование USB-накопителя

Некоторые USB-накопители не поддерживаются этим инструментом. В этом случае следуйте приведенным ниже инструкциям для форматирования памяти перед ее использованием.

■ **УВЕДОМЛЕНИЕ** ■

Если на USB-накопителе уже сохранены данные, будьте внимательны и не форматируйте его.

При форматировании устройства все ранее записанные данные будут удалены. Убедитесь в том, что на устройстве нет важных данных.

- 1 Подключите USB-накопитель к разъему [USB TO DEVICE].
- 2 Нажмите кнопку [FILE] для вызова экрана File (Файл).
- 3 Нажимайте кнопки курсора [^]/[v] для выбора 05: Format (05:Формат), затем нажмите [ENTER].
- 4 Для выполнения операции форматирования нажмите кнопку [INC/YES].

По завершении форматирования на экране появляется сообщение «Completed» (выполнено), затем происходит возврат к исходному экрану.

■ **УВЕДОМЛЕНИЕ** ■

При выполнении операции форматирования не отсоединяйте от инструмента USB-накопитель. Кроме того, не отключайте электропитание инструмента, пока эта операция не будет завершена.

ПРИМЕЧАНИЕ При выполнении операции форматирования в режиме File (файл) USB-накопителя форматируется в формате MS-DOS или Windows. Возможно, отформатированное устройство не будет совместимо с другими устройствами, например, компьютером Mac или цифровой камерой.

Сохранение настроек на USB-накопителе

Можно сохранить все данные в пользовательской памяти: исполнения, созданные пользовательские тембры и служебные настройки, например на USB-накопителе, включив значение All (Все) (расширение: .X5A).

- 1 Подключите USB-накопитель к разъему [USB TO DEVICE].
- 2 Нажмите кнопку [FILE].

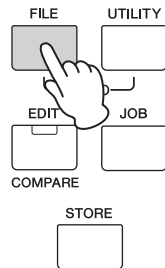

- 3 Если необходимо, нажимайте несколько раз кнопки курсора [^][v] для выбора 01:Save (01:Сохранить), затем нажмите [ENTER].

```
FILE
^01:Save
```

- 4 Назначение имени файла.

Подробные инструкции по вводу имени см. в разделе «Присвоение имени или названия» (стр. 17) руководства «Основные операции и экраны».

```
FILE Save
Name=[ ]
```

- 5 Нажмите кнопку [ENTER].

- 6 Нажмите кнопку [INC/YES].

Файл сохраняется на USB-накопитель. Чтобы отменить операцию сохранения, нажмите [EXIT], пока отображается сообщение Now saving... (Выполняется сохранение...).

```
( Are you sure? )
( [NO]/[YES] )
```

- 7 Для закрытия экрана File (Файл) несколько раз нажмите кнопку [EXIT].

Загрузка настроек с USB-накопителя

- 1 Подключите USB-накопитель к разъему [USB TO DEVICE].
- 2 Нажмите кнопку [FILE].

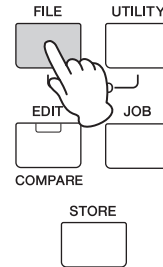

- 3 Используйте кнопки курсора [^][v] для выбора 02:Load (02:Загрузка) и нажмите [ENTER].

Любые файлы категории All (Все), содержащиеся на USB-накопителе, отображаются на экране.

ПРИМЕЧАНИЕ Если в корневом каталоге USB-накопителя отсутствуют файлы All (Все), появляется сообщение об ошибке File not found (Файл не найден), и экран Load (загрузка) не появляется.

```
FILE
^02:Load
```

- 4 Выберите нужный файл, затем нажмите кнопку [ENTER].

```
FILE Load
File=MX01
```

- 5 Выберите нужный тип данных выбранного файла All (Все), затем нажмите [ENTER].

Выберите желаемый тип: все данные (All), все данные, кроме служебных настроек (All without Sys) или только данные исполнения (Performance).

```
FILE Load
Type= Performance
```

- 6** Если на шаге 5 задать тип как Performance (Исполнение), выберите нужный номер исполнения и нажмите [ENTER].

Если на шаге 5 задать для типа значение, отличное от Performance (Исполнение), перейдите к шагу 8.

```
Src Performance
001(A01):MXCategory
```

- 7** Выберите номер целевого исполнения (для загрузки) и нажмите [ENTER].

```
Dst Performance
003(A03):Sirius
```

- 8** Нажмите кнопку [INC/YES].

Данные загружаются с USB-накопителя. Чтобы отменить операцию загрузки, нажмите [EXIT], пока отображается сообщение Now loading... (Выполняется загрузка...).

```
( Are you sure?
  [NO]/[YES] )
```

- 9** Чтобы закрыть экран File (Файл), нажмите несколько раз [EXIT].

Подключение внешнего MIDI-инструмента

Используя стандартный кабель MIDI (поставляется отдельно), можно подключить внешний MIDI-инструмент и передавать данные MIDI между MX49/MX61 и подключенным инструментом.

Для передачи и приема данных MIDI можно использовать разъемы MIDI или разъем USB [TO HOST], однако одновременное использование этих разъемов недопустимо. С помощью параметра MIDI IN/OUT на экране → 02:MIDI выберите нужный разъем, который следует использовать. В данном разделе приведен пример подключения через MIDI-интерфейс, поэтому следует задать для параметра MIDI IN/OUT (вход/выход MIDI) значение MIDI.

Управление MX49/MX61 с внешней MIDI-клавиатуры или синтезатора

Используйте внешнюю клавиатуру или синтезатор для дистанционного выбора и воспроизведения тембров инструмента MX49/MX61.

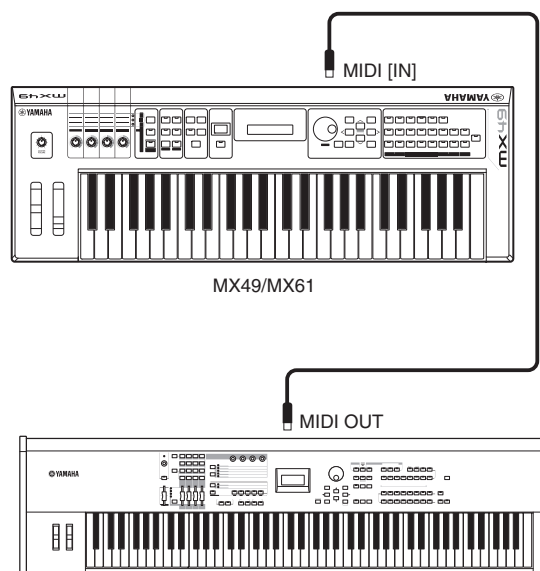

Внешняя MIDI-клавиатура (например 88-клавишный синтезатор)

СОВЕТ

Каналы передачи и получения MIDI — дистанционное изменение исполнений

Каналы получения MIDI для партий 1 – 16 MX49/MX61 фиксированы для 1 – 16. Убедитесь, что каналы передачи MIDI внешнего инструмента MIDI соответствуют каналам получения MIDI модели MX49/MX61. Подробнее о настройке каналов передачи MIDI-данных внешнего MIDI-инструмента см. в руководстве пользователя этого инструмента. Внешний MIDI-инструмент можно также использовать для изменения MX49/MX61 исполнений с использованием надлежащих сообщений функции изменения программы. Для этого необходимо сопоставить канал передачи MIDI-данных внешнего MIDI-инструмента с базовым каналом приема MIDI-данных инструмента MX49/MX61. Для получения сведений о настройке базового канала приема MIDI-данных инструмента MX49/MX61 следуйте приведенным ниже инструкциям.

- 1** Нажмите [UTILITY].
- 2** Используйте кнопки курсора [^]/[v] для выбора 02:MIDI и нажмите [ENTER].
- 3** Используйте кнопки курсора [^]/[v] для выбора BasicCh (базовый канал), затем выберите канал.

При необходимости измените канал на соответствующий каналу передачи MIDI внешнего MIDI-инструмента.

СОВЕТ

Каналы передачи и приема MIDI-данных — использование только внешнего тон-генератора

Каналы получения MIDI для партий 1 – 16 MX49/MX61 фиксированы для 1 – 16. Убедитесь, что каналы получения MIDI-данных внешнего инструмента MIDI соответствуют каналам передачи MIDI-данных модели MX49/MX61. Подробнее о настройке каналов передачи MIDI-данных внешнего MIDI-инструмента см. в руководстве пользователя этого инструмента. Можно также использовать на MX49/MX61 внешний тон-генератор, сделав его единственным источником звука. Для этого установите регулятор громкости [Master Volume] в положение 0 и задайте для параметра Local Control (локальное управление) значение off, выполнив следующие действия: [UTILITY] → Выберите «02:MIDI» → [ENTER] → LocalCtrl = off.

Управление внешней MIDI-клавиатурой или синтезатором с инструмента MX49/MX61

Такое подключение позволяет использовать звук внешнего тон-генератора MIDI (синтезатора, модуля тон-генератора и т. д.) при игре на MX49/MX61 или воспроизводить композицию или образец на MX49/MX61. Используйте это подключение, если требуется, чтобы звучал другой инструмент одновременно с MX49/MX61.

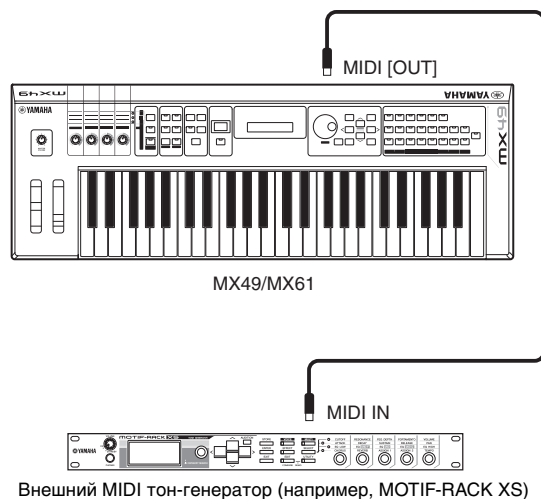

Приложение

Перечень функций Shift

Ряд важных функций и операций на этом инструменте можно выполнить, используя удобные сочетания кнопок на панели управления инструмента. Удерживайте нажатой кнопку [SHIFT] и нажмите кнопку, указанную в приведенном ниже перечне.

Порядок действий	Функция
[SHIFT] + диск [INC]/[DEC]/[DATA]	Увеличение/уменьшение значения на 10. (Номер программы в режиме Play (воспроизведение); значение параметра в режиме Edit (редактирование)) На экране Performance Select (Выбор исполнения) эта комбинация осуществляет переход между группами исполнения.
[SHIFT] + [SPLIT]	В начальном экране Performance (Исполнение) эта комбинация меняет местами партию 1 и партию 2 (функция Invert (инвертирование)).
[SHIFT] + [LAYER]	В начальном экране Performance (Исполнение) эта комбинация копирует выбранную партию (партия 1 или партия 2) в другую партию (функция Unison (унисон)).
[SHIFT] + [EXIT]	Вызов начального экрана Performance (Исполнение).
[SHIFT] + [SELECT]	Восстанавливает заводские настройки параметров Performance 1 и вызывает начальный экран Performance 1 (Исполнение 1) (функция восстановления исходных параметров).
[SHIFT] + [KNOB FUNCTION]	Мгновенно возвращает ручкам [A] – [D] параметры Функции 1.
[SHIFT] + [PART 1-2 LINK]	Возвращает [PART 1-2 LINK] во включенное состояние.
[SHIFT] + [ARP]	Вызов экрана Arpeggio (арпеджио) при редактировании партии исполнения.
[SHIFT] + кнопка нужной категории	Это позволяет на главном экране раздела Performance (Исполнение) сразу же вызвать Тембр в следующей подкатегории выбранной категории. Повторяйте данное действие с кнопкой одной категории для выбора последующих подкатегорий. На экране Performance Select (Выбор исполнения) осуществляется выбор Исполнения 1 – 16 в выбранной группе Исполнения. ПРИМЕЧАНИЕ Дополнительные сведения о подкатегориях см. в PDF-документе «СБОРНИК ТАБЛИЦ».

Выводимые на экран сообщения

Индикация на ЖК-дисплее	Описание
All remote templates stored.	Появляется при сохранении шаблона управления в режиме Remote (дистанционное управление).
Are you sure?	Запрос на подтверждение выполнения операции.
Auto power off disabled.	Появляется при отключении функции автоматического отключения питания (одновременным нажатием и удержанием крайней левой клавиши на клавиатуре при включении питания).
Bulk protected.	Невозможен прием массива данных из-за настройки служебных программ.
Clear edit Voice?	Это сообщение появляется при выполнении сохранения исполнения, когда тембр изменен, но еще не сохранен. Подтвердите, следует ли удалить измененные данные тембра или нет.
Completed.	Завершено выполнение задания загрузки, сохранения, форматирования или др.
Connecting USB device . . .	Обнаружен USB-накопитель, подключенный к разъему USB [TO DEVICE].
Device number is off.	Невозможна передача/прием массива данных — номер устройства выключен.
Device number mismatch.	Невозможна передача/прием массива данных — номера устройств не совпадают.
Executing . . .	Выполняется операция форматирования или задание. Подождите.
FactorySet . . .	Функция Factory Set автоматически выполняется при включении питания.
File already exists.	Уже существует файл с таким именем, как у сохраняемого файла.
File not found.	Невозможно найти файл указанного типа.
Illegal file name.	Указано недопустимое имя файла. Введите другое имя.

Индикация на ЖК-дисплее	Описание
Illegal file.	Указанный для загрузки файл непригоден для данного инструмента или не может быть загружен в текущем состоянии.
Illegal format.	Файл, указанный для воспроизведения, имеет формат SMF 1 или формат аудиоданных, отличный от WAV. Используйте файлы в формате MIDI-данных SMF 0 или формате аудиоданных WAV.
Incompatible USB device.	К разъему USB [TO DEVICE] подключено непригодное для использования с данным инструментом USB-устройство.
Invert	Появляется при замене партии 1 партией 2 при удержании [SHIFT] и нажатии [SPLIT] (функция Invert (инвертирование)).
MIDI buffer full.	Ошибка при обработке MIDI-данных — принят пакет данных слишком большого размера.
MIDI checksum error.	Ошибка при приеме массива данных.
MIDI data error.	Ошибка при приеме MIDI-данных.
No response from USB device.	Нет ответа от устройства USB, подключенного к разъему USB [TO DEVICE].
Now loading . . . [EXIT] to cancel	Указывает на выполнение загрузки файла. Если вы желаете отменить это действие, нажмите [EXIT] при появлении данного сообщения.
Now saving . . . [EXIT] to cancel	Указывает на выполнение сохранения файла. Если вы желаете отменить это действие, нажмите [EXIT] при появлении данного сообщения.
Now working. . .	Отмена операции Load/Save (загрузка/сохранение) после нажатия кнопки [EXIT].
Overwrite?	Операция сохранения приведет к перезаписи данных на USB-накопителе. Это сообщение является запросом на подтверждение продолжения операции.
Please keep power on . . .	Выполняется запись данных в память пользователя. Никогда не отключайте питание при выполнении записи данных в память пользователя. Выключение питания при отображении данного сообщения может привести к потере всех пользовательских данных и вызвать «зависание» системы (в связи с повреждением данных в памяти пользователя). Кроме того, при следующем включении питания возможен сбой в запуске синтезатора.
Please stop sequencer.	Попытка выполнить операцию, выполнение которой невозможно во время воспроизведения композиции/образца.
Quick reset	Появляется при удержании [SHIFT] и нажатии [SELECT]. Восстанавливает заводские настройки параметров Performance 1 и вызывает начальный экран Performance 1 (Исполнение 1) (функция восстановления исходных параметров).
Receiving MIDI bulk . . .	Инструмент принимает массив данных MIDI.
System memory crashed.	Не удалось записать данные во внутреннюю память инструмента.
This Performance uses User Voices.	Появляется, когда указанное для загрузки исполнение содержит пользовательские тембры. Пользовательские тембры не могут быть загружены с исполнением. Убедитесь, что пользовательские тембры, использовавшиеся при сохранении исполнения, хранятся под теми же номерами пользовательских тембров, т. к. пользовательские тембры не загружаются с исполнением.
Transmitting MIDI bulk . . .	Данный инструмент передает массив данных MIDI.
Unison	Появляется при копировании партии 1/партии 2 в другую партию при удержании [SHIFT] и нажатии [LAYER] (функция Unison (унисон)).
USB connection terminated.	Разрыв соединения с USB-накопителем из-за срабатывания системы защиты вследствие усиления электрического тока. Отсоедините устройство от разъема USB [TO DEVICE], затем нажмите кнопку [ENTER].
USB device full.	USB-накопитель заполнен, сохранение дополнительных данных невозможно. Используйте новый USB-накопитель или освободите пространство, удалив ненужные данные из данного устройства.
USB device not ready.	USB-накопитель неправильно вставлен или неправильно подключен к разъему USB [TO DEVICE].
USB device read/write error.	Ошибка чтения/записи данных на USB-накопителе или ошибка удаления/перезаписи файла с атрибутом «только чтение».
USB device unformatted.	Это сообщение появляется, если подключенный USB-накопитель не отформатирован или отформатирован неподдерживаемым способом. В этом случае проверьте содержимое USB-накопителя.
USB device write protected.	USB-накопитель защищен от записи, или выполнена попытка записи на носитель, предназначенный только для чтения.
USB power consumption exceeded.	Отображается, когда ток USB-накопителя превышает уровень, поддерживаемый данным инструментом.
USB transmission error.	Ошибка связи с USB-накопителем.
Utility stored.	Служебные параметры сохранены.

Поиск и устранение неисправностей

Нет звука? Неправильный звук? При возникновении подобных неполадок проверьте следующее, прежде чем прийти к выводу о неисправности изделия. Многие проблемы можно устранить, выполнив операцию Factory Set (восстановление заводских настроек) (см. стр. 15) после резервного копирования своих данных на USB-накопитель (см. стр. 36). Если неполадка не устраняется, обратитесь к местному представителю Yamaha.

Нет звука.

- Правильно ли подключен инструмент к связанному внешнему оборудованию (например усилителю, динамику, наушникам) с помощью аудиокабелей?

Поскольку данный инструмент не снабжен встроенными динамиками, для его контроля требуется внешняя аудиосистема или стереонаушники (см. стр. 13*).

- Включено ли питание этого синтезатора и всего подключенного к нему внешнего оборудования?
- Выполнены ли соответствующие настройки уровня громкости, включая регулировку Master Volume (основные настройки громкости) на этом инструменте и настройку громкости на всем подключенном внешнем оборудовании?

Если к разъему [FOOT CONTROLLER] подключен ножной контроллер, проверьте громкость звука, нажимая на контроллер.

- Проверьте значение параметра Local Control (локальное управление) на экране служебных параметров (Utility).

Если этот инструмент используется самостоятельно и для данного параметра установлено значение «off», звук отсутствует даже при игре на клавиатуре.

[UTILITY] → Выберите «02:MIDI» → [ENTER] → «LocalCtrl»

- Проверьте значение параметра Direct Monitor Switch (переключатель прямого мониторинга) на экране служебных параметров (Utility).

Если этот инструмент используется самостоятельно и для данного параметра установлено значение «off», звук отсутствует даже при игре на клавиатуре.

[UTILITY] → Выберите «01:General» → [ENTER] → «DirectMonitor»

- Если используется внешний контроллер, не установлен ли слишком низкий уровень громкости MIDI или низкий уровень в настройках выразительности MIDI?

- Являются ли настройки эффектов и фильтров соответствующими?

Если используется фильтр, попытайтесь изменить частоту среза. При некоторых настройках частоты среза могут отфильтровываться все звуки.

[EDIT] → Выберите «02:Part» → [ENTER] → Выберите «02:Filter/EG» → [ENTER]

[EDIT] → Выберите «02:Part» → [ENTER] → Выберите «05:Voice Insert Eff»/«05:DrumKit Insert Eff» → [ENTER]

- Не установлен ли слишком низкий уровень громкости или настроек выразительности?

[UTILITY] → Выберите «01:General» → [ENTER] → «MasterVolume»

[EDIT] → Выберите «01:Common» → [ENTER] → Выберите «05:General» → [ENTER] → «Volume»

[PART SELECT] → «Volume»

Отсутствует звук из разъема [AUX IN].

- Убедитесь, что на подключенном устройстве установлен не нулевой уровень громкости.

Не удается воспроизвести аудиоданные.

- Убедитесь, что на для аудиоданных установлен не нулевой уровень громкости.

[UTILITY] → Выберите «01:General» → [ENTER] → «WAV Volume»

- Правильный ли формат аудиоданных?

Инструмент может воспроизводить только стереофонические файлы формата WAVE (.wav) 44,1 кГц/16-бит.

Воспроизведение продолжается без остановки.

- Если включена кнопка [ARP], нажмите ее, чтобы индикатор этой кнопки не горел.
- Во время воспроизведения образца ритма или данных композиции с USB-накопителя нажмите кнопку [■] (Stop).

Инструмент автоматически выключается, даже если не выполняется никакое действие.

- Проверьте, не включена ли функции автоматического отключения питания.

Если необходимо, отключите данную функцию или измените период времени, после которого происходит автоматическое отключение питания.

[UTILITY] → Выберите «01:General» → [ENTER] → «AutoOff»

Звук искажен.

■ Правильно ли настроены эффекты?

При использовании определенных параметров некоторых эффектов возможно искажение звука.

[EDIT] → Выберите «02:Part» → [ENTER] → Выберите «05:Voice Insert Eff»/«05:DrumKit Insert Eff» → [ENTER]

■ Правильно ли настроены фильтры?

Искажение звука может быть вызвано слишком высоким резонансом фильтра.

[EDIT] → Выберите «02:Part» → [ENTER] → Выберите «02:Filter/EG» → [ENTER]

■ Может быть, значение какого-либо из следующих параметров громкости настолько высоко, что происходит урезание?

[UTILITY] → [EDIT] → Выберите «01:Common» → [ENTER] → Выберите «05:General» → [ENTER] → «Volume»

[PART SELECT] → «Volume»

[UTILITY] → Выберите «01:General» → [ENTER] → «WAV Volume»

Звук прерывается.

■ Возможно, количество проигрываемых нот (получаемых при игре на клавиатуре и воспроизведении композиции/образца/арпеджио) превышает максимальную полифонию этого инструмента?

Максимальное количество проигрываемых одновременно нот может быть меньше 128, в зависимости от используемого тембра.

Невозможно воспроизвести несколько нот одновременно.

■ В этом случае для параметра Mono/Poly (монофония/полифония) в текущем режиме установлено значение «mono». Если нужно играть аккорды, установите для этого параметра значение «poly».

[EDIT] → Выберите «02:Part» → [ENTER] → Выберите «01:PlayMode» → [ENTER] → «Mono/Poly»

Неправильные интервалы или высота звука.

■ Проверьте, не установлено ли для параметра Master Tune (общая настройка) на экране служебных параметров (Utility) значение, отличное от «0»?

[UTILITY] → Выберите «01:General» → [ENTER] → «Tune»

■ Проверьте, не установлено ли для параметра Note Shift (сдвиг ноты) на экране служебных параметров (Utility) значение, отличное от «0»?

[UTILITY] → Выберите «01:General» → [ENTER] → «NoteShift»

■ Проверьте, не установлены ли для параметров Note Shift (Сдвиг ноты) и Detune (Смещение) для каждой партии значения, отличные от «0»?

[EDIT] → Выберите «01:Part» → [ENTER] → Выберите «01:PlayMode» → [ENTER] → «NoteShift»/«Detune»

Эффект не применяется.

■ Проверьте состояние включения/выключения кнопки Insertion Effect (Эффект вставки).

[EDIT] → Выберите «02:Part» → [ENTER] → Выберите «01:PlayMode» → [ENTER] → «InsSw»

[PART SELECT] → «InsSw»

■ Проверьте, не установлено ли для параметра Reverb Send (передача на реверберацию) или Chorus Send (передача на хорус) значение, отличное от «0»?

[EDIT] → Выберите «02:Part» → [ENTER] → Выберите «01:PlayMode» → [ENTER] → «ChoSend»/«RevSend»

■ Установлено ли для эффекта вставки для партии значение «thru» (через)?

[EDIT] → Выберите «02:Part» → [ENTER] → Выберите «05:Voice Insert Eff»/«05:DrumKit Insert Eff» → [ENTER]

Индикатор редактирования появляется, даже когда параметры не редактируются.

■ Не забывайте, что даже когда режим редактирования неактивен, простое перемещение регулятора или воспроизведение MIDI-данных с USB-накопителя приводит к появлению индикатора редактирования.

Невозможно запустить арпеджио.

- Проверьте, включен ли переключатель [ARP].
- Включены ли переключатели арпеджио и для партий, и для общих параметров?
 - [EDIT] → Выберите «02:Part» → [ENTER] → Выберите «03:Arp Select» → [ENTER] → «Switch»
 - [EDIT] → Выберите «01:Common» → [ENTER] → Выберите «04:Arp Switch» → [ENTER] → «Switch»
- Установлено ли для параметра MIDI Sync (MIDI-синхронизация) значение «auto» или «internal» (используется внутренний таймер для синхронизации)?
 - [UTILITY] → Выберите «02:MIDI» → [ENTER] → «MIDI Sync»

Невозможно остановить арпеджио.

- Если воспроизведение арпеджио не останавливается даже при отпускании клавиши, установите для параметра Arpeggio Hold (удержание арпеджио) значение «off».
 - [EDIT] → Выберите «02:Part» → [ENTER] → Выберите «03:Arp Select» → [ENTER] → «Hold»

Тембр воспроизводит разное звучание в зависимости от назначения партии или исполнения.

- В зависимости от настроек эффекта (и других параметров) исполнения или партии тембр, назначенный исполнению или партии, может воспроизводить разное звучание. Если необходимо, измените значения для следующих настроек.
 - [EDIT] → Выберите «02:Part» → [ENTER] → Выберите «01:PlayMode» → [ENTER] → «ChoSend»/«RevSend»
 - [EDIT] → Выберите «01:Common» → [ENTER] → Выберите «01:Chorus Eff»/«02:Reverb Eff» → [ENTER]
 - [PART SELECT] → «InsSw»
 - [EDIT] → Выберите «02:Part» → [ENTER] → Выберите «02:Filter/EG» → [ENTER]

Невозможно запустить композицию/образец даже при нажатии кнопки [▶/||] (воспроизведение/пауза).

- Когда вы пытались воспроизвести композицию, был ли подключен к инструменту USB-накопитель, на которой находились эти данные?
- Выключена ли кнопка [DAW REMOTE]?
- Текущий дисплей не является дисплеем Utility (Служебные параметры) или File (Файл)?
- Установлено ли для параметра MIDI Sync (MIDI-синхронизация) значение «auto» или «internal» (используется внутренний таймер для синхронизации)?
 - [UTILITY] → Выберите «02:MIDI» → [ENTER] → «MIDI Sync»

Обмен данными между компьютером и инструментом не осуществляется должным образом.

- Проверьте, правильно ли настроены параметры порта на компьютере.
- Проверьте значение, установленное для параметра MIDI IN/OUT.

[UTILITY] → Выберите «02:MIDI» → [ENTER] → «MIDI IN/OUT»

Неправильно работает передача/прием массивов данных MIDI.

- Установлено ли для параметра Receive Bulk (прием массива данных) значение «on»?
 - [UTILITY] → Выберите «02:MIDI» → [ENTER] → «RcvBulk»
- При приеме массива MIDI-данных, записанных на внешнем MIDI-устройстве и передаваемых с помощью функции Bulk Dump (прием/передача массивов данных), необходимо установить одинаковый номер MIDI-устройства на принимающем и передающем устройствах.
 - [UTILITY] → Выберите «02:MIDI» → [ENTER] → «DeviceNo.»
- Если неправильно работает передача, совпадает ли установленный номер устройства MIDI-инструмента, подключенного к данному инструменту, со значением параметра Device Number (номер устройства) на экране служебных параметров (Utility)?
 - [UTILITY] → Выберите «02:MIDI» → [ENTER] → «DeviceNo.»

Невозможно сохранить данные на устройстве USB-накопителе.

- Не используется ли USB-накопитель с защитой от записи? (Для сохранения данных следует отключить защиту от записи.)
- Правильно ли отформатирован USB-накопитель?
 - [FILE] → Выберите «05:Format» → [ENTER] → [INC/YES]

Технические характеристики

Клавиатура	MX49	49-клавишная (с функцией Initial Touch)
	MX61	61-клавишная (с функцией Initial Touch)
Блок тон-генератора	Тон-генератор	AWM2
	Полифония	128 нот
	Многотембровая способность	16 партий (внутренняя)
	Волна	Приблизительно 166 МБ (при преобразовании в 16-битный линейный формат)
	Тембр	Встроенные: 1106 обычных тембров + 61 набор ударных (GM: 128 обычных тембров + 1 набор ударных) Пользовательские: 128 обычных тембров + 8 набора ударных
	Исполнение	Пользовательские: 128 (16 партий)
	Система эффектов	Реверберация — 9 типов (42 встроенных), хорус — 17 типов (88 встроенных), вставки — 48 типов (267 встроенных) — 4 набора, мастер-эквалайзер (5 полос)
Блок секвенсора	Последовательное воспроизведение	SMF-формат 0 (только воспроизведение)
	Темп (ударов в минуту)	5 – 300
	Образец ритма	208 образцов
	Композиция	27 демонстрационных композиций
	Арпеджио	999 типов
Другие	Программное обеспечение секвенсора, совместимое с функцией дистанционного управления	Для Windows®: Cubase 6 или выше, SONAR X1 Producer Для Mac®: Cubase 6 или выше, Logic Pro 9, Digital Performer 7 *Перечень управляемых функций различается в зависимости от программного обеспечения
	Контроллеры	Регулятор высоты звука — 1 шт., регулятор модуляции — 1 шт., назначаемые регуляторы — 4 шт., диск [DATA] — 1 шт.
	Дисплей	Светодиодный индикатор на 3 цифры + ЖК-дисплей с подсветкой (2 строки по 20 символов)
	Разъемы	OUTPUT [L/MONO]/[R] (стандартный разъем для наушников), [PHONE] (стандартный разъем для стереонаушников), [FOOT CONTROLLER], [SUSTAIN], MIDI [IN]/[OUT], USB [TO HOST]/[TO DEVICE], [AUX IN], DC IN
	Потребляемая мощность	9 Вт
	Размеры, вес	MX49: 830 (Ш) x 298 (Г) x 91 (В) мм, 3,8 кг MX61: 984 (Ш) x 299 (Г) x 112 (В) мм, 4,8 кг
	Принадлежности	Адаптер переменного тока (PA-150 или эквивалентный, рекомендуемый компанией Yamaha), Руководство пользователя (данная книга), компакт-диск Online Manual CD-1 (содержащий Справочное руководство, Synthesizer Parameter Manual (Руководство по параметрам синтезатора) и Data List (Сборник таблиц)), DVD-диск (содержащий программное обеспечение DAW)

Технические характеристики и их описания в данном руководстве пользователя предназначены только для общего сведения. Корпорация Yamaha сохраняет за собой право модифицировать свои изделия и менять их технические характеристики без предварительного уведомления. Поскольку технические характеристики, оборудование и набор возможностей могут зависеть от региона, обращайтесь за информацией к местному представителю корпорации Yamaha.

Тембр GM

GM (General MIDI) — принятый во всем мире стандарт организации тембров и MIDI-функций синтезаторов и тон-генераторов. Изначально он был создан для того, чтобы любая композиция, созданная на одном из GM-устройств, звучала так же на любом другом GM-устройстве вне зависимости от производителя и модели. Банк тембров GM на этом синтезаторе создан таким образом, чтобы GM-данные композиции воспроизводились должным образом. Однако следует помнить, что звучание может быть не в точности таким, как при воспроизведении исходным тон-генератором.

Предметный указатель

A

Арпеджио	22
[ARP], кнопка	11, 23
[AUX IN], разъем	12, 29
Аудиоданные	27

B

Ввод символов	17
[▶/■] (Воспроизведение/Пауза), кнопка	10, 25, 27

C

Слой	19
Chorus (Хор)	29
Common Edit (Общее редактирование)	29
Controller Set (Настройка контроллеров)	32
Сохранение	33
Сохранение образца ритма	26
Сохранение тембра	33
Список	16
[■] (Стоп), кнопка	10
Стр.	17

D

[DATA], диск	11, 16
[DAW REMOTE], кнопка	10
[DEC/NO], кнопка	11, 16

E

[EDIT], кнопка	10, 29, 31, 32
[ENTER], кнопка	11
[EXIT], кнопка	11, 17
[EXT. SONG], кнопка	11, 27

F

[FILE], кнопка	10, 35
[FOOT CONTROLLER], разъем	12, 22

H

Настройки служебных параметров	35
Настройки файлов	35
Наушники	13
Ножной контроллер	22

I

[INC/YES], кнопка	11, 16
-------------------------	--------

J

[JOB], кнопка	10
---------------------	----

K

[KNOB FUNCTION], кнопка	10, 21
-------------------------------	--------

L

[LAYER], кнопка	11, 19
Load (Загрузка)	36

M

Master Tune (Общая настройка)	35
[MASTER VOLUME], ручка	10, 14
MIDI [IN]/[OUT], разъемы	12, 37
MIDI-данные	27

O

Образец ритма	25
Остановка воспроизведения арпеджио	19
OCTAVE [-]/[+], кнопки	10, 24
OUTPUT [L/MONO]/[R], разъемы	12, 13

P

Разделение	20
[PART 1-2 LINK], кнопка	10, 21
Part Edit (Редактирование партии)	29
[PART SELECT], кнопка	11, 34
Редактирование тембра	31, 32
[PERFORMANCE NUMBER], экран	10, 24
Performance Store (Сохранение исполнения)	33
[PHONES], разъем	12, 13
Регулятор высоты звука	10, 21
Регулятор модуляции	10, 21
Регуляторы [A] – [D]	10, 21

R

Reverb (Реверберация)	29
[RHYTHM PATTERN], кнопка	11, 26

S

Save (Сохранение)	36
[SELECT], кнопка	11, 24
[SHIFT], кнопка	11, 39
SMF	27
[SPLIT], кнопка	11, 20
[STORE], кнопка	10, 33
[SUSTAIN], разъем	12, 22

T

Тембр	18
Темп	23, 26, 27
[TEMPO], кнопка	11, 23, 26, 27
TRANSPOSE [-]/[+], кнопки	10, 24

U

USB [TO DEVICE], разъем	12, 28, 35
USB-накопитель	27, 28, 35
[UTILITY], кнопка	10, 35

G

Гнездо DC IN	12, 13
Громкость	14
Громкость WAV	28

Д

Демонстрационная композиция	14
Динамик	13

Ж

ЖК-дисплей	11
------------------	----

З

Заводские настройки	15
Звуковой файл	27

И

Индикатор редактирования	30, 32
Исполнение	24
Источник питания	13
Исходные заводские настройки	15

К

Каналы передачи и приема MIDI	38
Категория	18
Категория тембра	18
Кнопка категории тембра	11, 18
Кнопки Transport	10
Кнопки перемещения курсора	11, 16
Композиция	27
Контрастность ЖК-дисплея	14, 35
Контроллеры	21
Курсор	16

П

Партия	24
Педаль	22
Педальный переключатель	22
Переключатель (Standby/On) (режим ожидания/вкл)	12, 13
Подключение (внешний MIDI-инструмент)	37
Присвоение имени или названия	17

Ф

Форматирование USB-накопителя	35
Функция Invert (Инвертирование)	39
Функция Tap Tempo	23, 26, 27
Функция Unison (Унисон)	39
Функция автоматического отключения питания	14
Функция запуска по нажатию клавиши	25
Функция полупедали	22
Функция сустейна	22
Функция, восстановление исходных параметров	18, 39

Э

Экран Performance Select (Выбор исполнения)	24
Эффект	29, 31
Эффект вставки	31

Я

Яркость экрана	14, 35
----------------------	--------

Для заметок

Important Notice: Guarantee Information for customers in European Economic Area (EEA) and Switzerland

Important Notice: Guarantee Information for customers in EEA* and Switzerland For detailed guarantee information about this Yamaha product, and Pan-EEA* and Switzerland warranty service, please either visit the website address below (Printable file is available at our website) or contact the Yamaha representative office for your country. * EEA: European Economic Area	English
Wichtiger Hinweis: Garantie-Information für Kunden in der EWR* und der Schweiz Für nähere Garantie-Information über dieses Produkt von Yamaha, sowie über den Pan-EWR*- und Schweizer Garantieservice, besuchen Sie bitte entweder die folgend angegebene Internetadresse (eine druckfähige Version befindet sich auch auf unserer Webseite), oder wenden Sie sich an den für Ihr Land zuständigen Yamaha-Vertrieb. *EWR: Europäischer Wirtschaftsraum	Deutsch
Remarque importante: informations de garantie pour les clients de l'EEE et la Suisse Pour des informations plus détaillées sur la garantie de ce produit Yamaha et sur le service de garantie applicable dans l'ensemble de l'EEE ainsi qu'en Suisse, consultez notre site Web à l'adresse ci-dessous (le fichier imprimable est disponible sur notre site Web) ou contactez directement Yamaha dans votre pays de résidence. * EEE : Espace Economique Européen	Français
Belangrijke mededeling: Garantie-informatie voor klanten in de EER* en Zwitserland Voor gedetailleerde garantie-informatie over dit Yamaha-product en de garantieservice in heel de EER* en Zwitserland, gaat u naar de onderstaande website (u vindt een afdrukbaar bestand op onze website) of neemt u contact op met de vertegenwoordiging van Yamaha in uw land. * EER: Europese Economische Ruimte	Nederlands
Aviso importante: información sobre la garantía para los clientes del EEE* y Suiza Para una información detallada sobre este producto Yamaha y sobre el soporte de garantía en la zona EEE* y Suiza, visite la dirección web que se incluye más abajo (la versión del archivo para imprimir esta disponible en nuestro sitio web) o póngase en contacto con el representante de Yamaha en su país. * EEE: Espacio Económico Europeo	Español
Avviso importante: informazioni sulla garanzia per i clienti residenti nell'EEA* e in Svizzera Per informazioni dettagliate sulla garanzia relativa a questo prodotto Yamaha e l'assistenza in garanzia nei paesi EEA* e in Svizzera, potete consultare il sito Web all'indirizzo riportato di seguito (è disponibile il file in formato stampabile) oppure contattare l'ufficio di rappresentanza locale della Yamaha. * EEA: Area Economica Europea	Italiano
Aviso importante: informações sobre as garantias para clientes da AEE* e da Suíça Para obter uma informação pormenorizada sobre este produto da Yamaha e sobre o serviço de garantia na AEE* e na Suíça, visite o site a seguir (o arquivo para impressão está disponível no nosso site) ou entre em contato com o escritório de representação da Yamaha no seu país. * AEE: Área Económica Europeia	Português
Σημαντική σημείωση: Πληροφορίες εγγύησης για τους πελάτες στον ΕΟΧ* και Ελλάδα Για λεπτομερείς πληροφορίες εγγύησης σχετικά με το παρόν προϊόν της Yamaha και την κάλυψη εγγύησης σε όλες τις χώρες του ΕΟΧ και την Ελλάδα, επισκεφτείτε την παρακάτω ιστοσελίδα (Εκτυπώσιμη μορφή είναι διαθέσιμη στην ιστοσελίδα μας) ή απευθυνθείτε στην αντιπροσωπεία της Yamaha στη χώρα σας. * ΕΟΧ: Ευρωπαϊκός Οικονομικός Χώρος	Ελληνικά
Viktigt: Garantiinformation för kunder i EES-området* och Schweiz För detaljerad information om denna Yamahaprodukt samt garantiservice i hela EES-området* och Schweiz kan du antingen besöka nedanstående webbadress (en utskriftsvänlig fil finns på webbplatsen) eller kontakta Yamahas officiella representant i ditt land. * EES: Europeiska Ekonomiska Samarbetsområdet	Svenska
Viktig merknad: Garantiinformasjon for kunder i EØS* og Sveits For detaljert informasjon om dette Yamaha-produktet og garantiservice for hele EØS-området* og Sveits kan fås enten ved å besøke nettstedene nedenfor (utskriftsversjon finnes på våre nettsider) eller kontakte Yamahas kontoret i landet der du bor. *EØS: Det europeiske økonomiske samarbeidsområdet	Norsk
Vigtig oplysning: Garantioplysninger til kunder i EØ* og Schweiz De kan finde detaljerede garantioplysninger om dette Yamaha-produkt og den fælles garantiserviceordning for EØ* (og Schweiz) ved at besøge det websted, der er angivet nedenfor (der findes en fil, som kan udskrives, på vores websted), eller ved at kontakte Yamahas nationale repræsentationskontor i det land, hvor De bor. * EØ: Det Europæiske Økonomiske Område	Dansk
Tärkeä ilmoitus: Takuutiedot Euroopan talousalueen (ETA)* ja Sveitsin asiakkaille Tämän Yamaha-tuotteen sekä ETA-alueen ja Sveitsin takuuta koskevat yksityiskohtaiset tiedot saatte alla olevasta nettiosoitteesta. (Tulostettava tiedosto saatavissa sivustollamme.) Voitte myös ottaa yhteyttä paikalliseen Yamaha-edustajaan. *ETA: Euroopan talousalue	Suomi
Ważne: Warunki gwarancyjne obowiązujące w EOG* i Szwajcarii Aby dowiedzieć się więcej na temat warunków gwarancyjnych tego produktu firmy Yamaha i serwisu gwarancyjnego w całym EOG* i Szwajcarii, należy odwiedzić wskazaną poniżej stronę internetową (Plik gotowy do wydruku znajduje się na naszej stronie internetowej) lub skontaktować się z przedstawicielstwem firmy Yamaha w swoim kraju. * EOG — Europejski Obszar Gospodarczy	Polski
Důležité oznámení: Záruční informace pro zákazníky v EHS* a ve Švýcarsku Podrobné záruční informace o tomto produktu Yamaha a záručním servisu v celém EHS* a ve Švýcarsku naleznete na níže uvedené webové adrese (soubor k tisku je dostupný na našich webových stránkách) nebo se můžete obrátit na zastoupení firmy Yamaha ve své zemi. * EHS: Evropský hospodářský prostor	Česky
Fontos figyelmeztetés: Garancia-információk az EGT* területén és Svájcban élő vásárlók számára A jelen Yamaha termékre vonatkozó részletes garancia-információk, valamint az EGT*-re és Svájcra kiterjedő garanciális szolgáltatás tekintetében keresse fel webhelyünket az alábbi címen (a webhelyen nyomtatható fájl is található), vagy pedig lépjen kapcsolatba az országában működő Yamaha képviselői irodával. * EGT: Európai Gazdasági Térség	Magyar
Oluline märkus: Garantiiteave Euroopa Majanduspiirkonna (EMP)* ja Šveitsi klientidele Täpsemat teabe saamiseks selle Yamaha toote garantii ning kogu Euroopa Majanduspiirkonna ja Šveitsi garantiiteeninduse kohta, külastage palun veebisaiti alljärgneval aadressil (meie saidil on saadaval printitav fail) või pöörduge Teie regiooni Yamaha esinduse poole. * EMP: Euroopa Majanduspiirkond	Eesti keel
Svarīgs paziņojums: garantijas informācija klientiem EEZ* un Šveicē Lai saņemtu detalizētu garantijas informāciju par šo Yamaha produktu, kā arī garantijas apkalpošanu EEZ* un Šveicē, lūdzu, apmeklējiet zemāk norādīto tīmekļa vietnes adresi (tīmekļa vietnē ir pieejams drukājams fails) vai sazinieties ar jūsu valsti apkalpojošo Yamaha pārstāvniecību. * EEZ: Eiropas Ekonomikas zona	Latviešu
Dėmesio: informacija dėl garantijos pirkėjams EEE* ir Šveicarijoje Jei reikia išsamios informacijos apie šį „Yamaha“ produktą ir jo techninę priežiūrą visoje EEE* ir Šveicarijoje, apsilankykite mūsų svetainėje toliau nurodytu adresu (svetainėje yra spausdintinas failas) arba kreipkitės į „Yamaha“ atstovybę savo šaliai. *EEE – Europos ekonominė erdvė	Lietuvių kalba
Dôležité upozornenie: Informácie o záruke pre zákazníkov v EHP* a Švajčiarsku Podrobné informácie o záruke týkajúce sa tohto produktu od spoločnosti Yamaha a garančnom servise v EHP* a Švajčiarsku nájdete na webovej stránke uvedenej nižšie (na našej webovej stránke je k dispozícii súbor na tlač) alebo sa obráťte na zástupcu spoločnosti Yamaha vo svojej krajine. * EHP: Európsky hospodársky priestor	Slovenčina
Pomembno obvestilo: Informacije o garanciji za kupce v EGP* in Švici Za podrobnejše informacije o tem Yamahinem izdelku ter garancijskem servisu v celotnem EGP in Švici, obiščite spletno mesto, ki je navedeno spodaj (natisljiva datoteka je na voljo na našem spletnem mestu), ali se obrnite na Yamahinega predstavnika v svoji državi. * EGP: Evropski gospodarski prostor	Slovenščina
Важно съобщение: Информация за гаранцията за клиенти в ЕИП* и Швейцария За подробна информация за гаранцията за този продукт на Yamaha и гаранционното обслужване в паневропейската зона на ЕИП* и Швейцария или посетете посочения по-долу уеб сайт (на нашия уеб сайт има файл за печат), или се свържете с представителния офис на Yamaha във вашата страна. * ЕИП: Европейско икономическо пространство	Български език
Notificare importantă: Informații despre garanție pentru clienții din SEE* și Elveția Pentru informații detaliate privind acest produs Yamaha și serviciul de garanție Pan-SEE* și Elveția, vizitați site-ul la adresa de mai jos (fișierul imprimabil este disponibil pe site-ul nostru) sau contactați biroul reprezentanței Yamaha din țara dumneavoastră. * SEE: Spațiul Economic European	Limba română

<http://europe.yamaha.com/warranty/>

For details of products, please contact your nearest Yamaha representative or the authorized distributor listed below.

Pour plus de détails sur les produits, veuillez-vous adresser à Yamaha ou au distributeur le plus proche de vous figurant dans la liste suivante.

Die Einzelheiten zu Produkten sind bei Ihrer unten aufgeführten Niederlassung und bei Yamaha Vertragshändlern in den jeweiligen Bestimmungsländern erhältlich.

Para detalles sobre productos, contacte su tienda Yamaha más cercana o el distribuidor autorizado que se lista debajo.

NORTH AMERICA

CANADA

Yamaha Canada Music Ltd.
135 Milner Avenue, Scarborough, Ontario,
M1S 3R1, Canada
Tel: 416-298-1311

U.S.A.

Yamaha Corporation of America
6600 Orangethorpe Ave., Buena Park, Calif. 90620,
U.S.A.
Tel: 714-522-9011

CENTRAL & SOUTH AMERICA

MEXICO

Yamaha de México S.A. de C.V.
Calz. Javier Rojo Gómez #1149,
Col. Guadalupe del Moral
C.P. 09300, México, D.F., México
Tel: 55-5804-0600

BRAZIL

Yamaha Musical do Brasil Ltda.
Rua Joaquim Floriano, 913 - 4º andar, Itaim Bibi,
CEP 04534-013 Sao Paulo, SP. BRAZIL
Tel: 011-3704-1377

ARGENTINA

Yamaha Music Latin America, S.A.
Sucursal de Argentina
Olga Cossettini 1553, Piso 4 Norte
Madero Este-C1107CEK
Buenos Aires, Argentina
Tel: 011-4119-7000

PANAMA AND OTHER LATIN AMERICAN COUNTRIES/ CARIBBEAN COUNTRIES

Yamaha Music Latin America, S.A.
Torre Banco General, Piso 7, Urbanización Marbella,
Calle 47 y Aquilino de la Guardia,
Ciudad de Panamá, Panamá
Tel: +507-269-5311

EUROPE

THE UNITED KINGDOM/IRELAND

Yamaha Music Europe GmbH (UK)
Sherbourne Drive, Tilbrook, Milton Keynes,
MK7 8BL, England
Tel: 01908-366700

GERMANY

Yamaha Music Europe GmbH
Siemensstraße 22-34, 25462 Rellingen, Germany
Tel: 04101-3030

SWITZERLAND/LIECHTENSTEIN

Yamaha Music Europe GmbH
Branch Switzerland in Zürich
Seefeldstrasse 94, 8008 Zürich, Switzerland
Tel: 044-387-8080

AUSTRIA

Yamaha Music Europe GmbH Branch Austria
Schleiergasse 20, A-1100 Wien, Austria
Tel: 01-60203900

CZECH REPUBLIC/HUNGARY/ ROMANIA/SLOVAKIA/SLOVENIA

Yamaha Music Europe GmbH
Branch Austria (Central Eastern Europe Office)
Schleiergasse 20, A-1100 Wien, Austria
Tel: 01-602039025

POLAND/LITHUANIA/LATVIA/ESTONIA

Yamaha Music Europe GmbH
Branch Poland Office
ul. Wroctkowa 14 02-553 Warsaw, Poland
Tel: 022-500-2925

BULGARIA

Dinacord Bulgaria LTD.
Bul.Iskarsko Schose 7 Targowski Zentar Ewropa
1528 Sofia, Bulgaria
Tel: 02-978-20-25

MALTA

Olimpus Music Ltd.
The Emporium, Level 3, St. Louis Street Msida
MSD06
Tel: 02133-2144

THE NETHERLANDS/ BELGIUM/LUXEMBOURG

Yamaha Music Europe Branch Benelux
Clarissenhof 5-b, 4133 AB Vianen, The Netherlands
Tel: 0347-358 040

FRANCE

Yamaha Music Europe
7 rue Ambroise Croizat, Zone d'activités Pariest,
77183 Croissy-Beaubourg, France
Tel: 01-64-61-4000

ITALY

Yamaha Music Europe GmbH, Branch Italy
Viale Italia 88, 20020 Lainate (Milano), Italy
Tel: 02-935-771

SPAIN/PORTUGAL

Yamaha Music Europe GmbH Ibérica, Sucursal en España
Ctra. de la Coruna km. 17, 200, 28230
Las Rozas (Madrid), Spain
Tel: 91-639-8888

GREECE

Philippos Nakas S.A. The Music House
147 Skiathou Street, 112-55 Athens, Greece
Tel: 01-228 2160

SWEDEN

Yamaha Music Europe GmbH Germany filial Scandinavia
J. A. Wettergrens Gata 1, Box 30053
S-400 43 Göteborg, Sweden
Tel: 031 89 34 00

DENMARK

Yamaha Music Europe GmbH, Tyskland - filial Denmark
Generatorvej 6A, DK-2730 Herlev, Denmark
Tel: 44 92 49 00

FINLAND

F-Musiikki Oy
Kluuvikatu 6, P.O. Box 260,
SF-00101 Helsinki, Finland
Tel: 09 618511

NORWAY

Yamaha Music Europe GmbH Germany - Norwegian Branch
Grini Næringspark 1, N-1345 Østerås, Norway
Tel: 67 16 77 70

ICELAND

Skeifan HF
Skeifan 17 P.O. Box 8120, IS-128 Reykjavik, Iceland
Tel: 525 5000

RUSSIA

Yamaha Music (Russia)
Room 37, bld. 7, Kievskaya street, Moscow,
121059, Russia
Tel: 495 626 5005

OTHER EUROPEAN COUNTRIES

Yamaha Music Europe GmbH
Siemensstraße 22-34, 25462 Rellingen, Germany
Tel: +49-4101-3030

AFRICA

Yamaha Corporation,
Asia-Pacific Sales & Marketing Group
Nakazawa-cho 10-1, Naka-ku, Hamamatsu,
Japan 430-8650
Tel: +81-53-460-2313

MIDDLE EAST

TURKEY/CYPRUS

Yamaha Music Europe GmbH
Siemensstraße 22-34, 25462 Rellingen, Germany
Tel: 04101-3030

OTHER COUNTRIES

Yamaha Music Gulf FZE
LOB 16-513, P.O.Box 17328, Jubel Ali,
Dubai, United Arab Emirates
Tel: +971-4-881-5868

ASIA

THE PEOPLE'S REPUBLIC OF CHINA

Yamaha Music & Electronics (China) Co.,Ltd.
2F, Yunhedasha, 1818 Xinzha-lu, Jingan-qu,
Shanghai, China
Tel: 021-6247-2211

HONG KONG

Tom Lee Music Co., Ltd.
11/F., Silvercord Tower 1, 30 Canton Road,
Tsimshatsui, Kowloon, Hong Kong
Tel: 2737-7688

INDIA

Yamaha Music India Pvt. Ltd.
Spazedge building, Ground Floor, Tower A, Sector
47, Gurgaon- Sohna Road, Gurgaon, Haryana, India
Tel: 0124-485-3300

INDONESIA

PT. Yamaha Musik Indonesia (Distributor)
PT. Nusantik
Gedung Yamaha Music Center, Jalan Jend. Gatot
Subroto Kav. 4, Jakarta 12930, Indonesia
Tel: 021-520-2577

KOREA

Yamaha Music Korea Ltd.
8F, 9F, Dongsung Bldg. 158-9 Samsung-Dong,
Kangnam-Gu, Seoul, Korea
Tel: 02-3467-3300

MALAYSIA

Yamaha Music (Malaysia) Sdn., Bhd.
Lot 8, Jalan Perbandaran, 47301 Kelana Jaya,
Petaling Jaya, Selangor, Malaysia
Tel: 03-78030900

PHILIPPINES

Yupangco Music Corporation
339 Gil J. Puyat Avenue, P.O. Box 885 MCPO,
Makati, Metro Manila, Philippines
Tel: 819-7551

SINGAPORE

Yamaha Music (Asia) PRIVATE LIMITED
Blk 202 Hougang Street 21, #02-00,
Singapore 530202, Singapore
Tel: 6747-4374

TAIWAN

Yamaha KHS Music Co., Ltd.
3F, #6, Sec.2, Nan Jing E. Rd. Taipei.
Taiwan 104, R.O.C.
Tel: 02-2511-8688

THAILAND

Siam Music Yamaha Co., Ltd.
4, 6, 15 and 16th floor, Siam Motors Building,
891/1 Rama 1 Road, Wangmai,
Pathumwan, Bangkok 10330, Thailand
Tel: 02-215-2622

OTHER ASIAN COUNTRIES

Yamaha Corporation,
Asia-Pacific Sales & Marketing Group
Nakazawa-cho 10-1, Naka-ku, Hamamatsu,
Japan 430-8650
Tel: +81-53-460-2313

OCEANIA

AUSTRALIA

Yamaha Music Australia Pty. Ltd.
Level 1, 99 Queensbridge Street, Southbank,
Victoria 3006, Australia
Tel: 3-9693-5111

NEW ZEALAND

Music Works LTD
P.O.BOX 6246 Wellesley, Auckland 4680,
New Zealand
Tel: 9-634-0099

COUNTRIES AND TRUST TERRITORIES IN PACIFIC OCEAN

Yamaha Corporation,
Asia-Pacific Sales & Marketing Group
Nakazawa-cho 10-1, Naka-ku, Hamamatsu,
Japan 430-8650
Tel: +81-53-460-2313



Yamaha Web Site (English)
<http://www.yamahasynt.com/>
Yamaha Downloads
<http://download.yamaha.com/>
Yamaha Manual Library
<http://www.yamaha.co.jp/manual/>

U.R.G., Digital Musical Instruments Division
© 2012 Yamaha Corporation

210LBTY*.*- 01C0
Printed in China

ZA72810